

## Návod k použití

**Sopwith Camel™****Hlavní rysy:**

- Plně funkční digitální proporční rádiové ovládání
- Přesné ovládání rychlosti
- Lithiová baterie umožňuje dlouhý let

**VAROVÁNÍ:**

Obsahuje malé části – NEBEZPEČÍ SPOLKNUTÍ  
Není určeno pro děti mladší 3 let.

Tento výrobek od-  
povídá požadavkům  
směrnice 1999/5/EC



Nedotýkejte se pohybujících částí.  
Nepoužívejte hračku mezi lidmi.  
Dohled dospělé osoby je nutný!

**Bezpečnostní upozornění:**

Varování: Pokud uživatel provede jakékoli modifikace této jednotky, které neschválil subjekt zodpovědný za bezpečnost zařízení, uživatel může pozbýt práva zařízení používat).

- Pozor, když je zařízení zapnuto ON, ruce, vlasy a volné oblečení se nesmí dostat do vrtule.
- Když ovladač a letadlo nepoužíváte, vypněte je.
- Když hračku nepoužíváte delší dobu, vyjměte baterii z ovladače.

- Doporučujeme létat pod dohledem rodičů.

- Letadlo musíte při letu stále vidět, abyste na ně mohli dohlížet.
  - Nejlepší výkon vám zajistí nové a alkalické baterie.
  - Radíme vyměnit baterie za nové, jakmile letadlo začne fungovat nesprávně.
  - Uživatelé by si měli tyto instrukce uschovat pro pozdější použití.
  - Uživatel by se při používání výrobku měl striktně držet instrukcí manuálu.
- Dodaná dobíječka ovladače je speciálně určena pro Li-Poly dobíjitelné baterie letadla. Nepoužívejte dobíječku k jiným bateriím než k bateriím v letadle.

**FCC směrnice**

Tento výrobek je v souladu s požadavky, uvedenými v článku 15, směrnice FCC. Musí odpovídat následujícím požadavkům:

1. Nesmí vážně poškozovat přenos signálů
2. Musí akceptovat jakýkoli přijímací signál, včetně signálu, který může způsobit nechtěné operace. Poznámka: Tento výrobek byl podroben testu a splňuje podmínky pro digitální zařízení třídy B, podle článku

15, ustanovení FCC. Poskytuje ochranu proti rušení signálů. Tento výrobek generuje, používá a vysílá radiofrekvenční energii, a pokud jeho instalace a používání neprobíhá v souladu s instrukcemi, může způsobit vážné poškození radiových komunikací. Poškození signálů některými přijímači však nelze stoprocentně zaručit.

Dochází-li k rušení radiového nebo televizního signálu, vypněte a zapněte toto zařízení.

Postupujte následovně:

- Přeorientujte nebo přemístěte přijímací anténu
- Zvětšete vzdálenost mezi výrobkem a přijímačem
- Připojte zařízení do zásuvky, která spadá do jiného okruhu než přijímač
- Požádejte o radu nebo vysvětlení dealera nebo zkušeného radio/TV technika

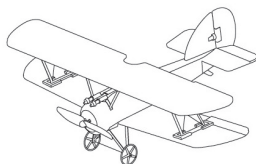
**Balící list**

Letadlo

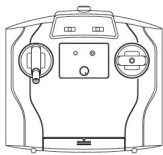

Ovladač



Anténa



Náhradní kormidlo



Náhradní vrtule



Manuál



WWW.TOY.CZ

**Silverlit®**

Distributor Silverlit pro Českou republiku:  
ConQuest entertainment a.s., Hlobětínská 11, 198 00 Praha 9  
<http://www.toy.cz>, e-mail: [info@toy.cz](mailto:info@toy.cz)

## Popis částí

### Letadlo

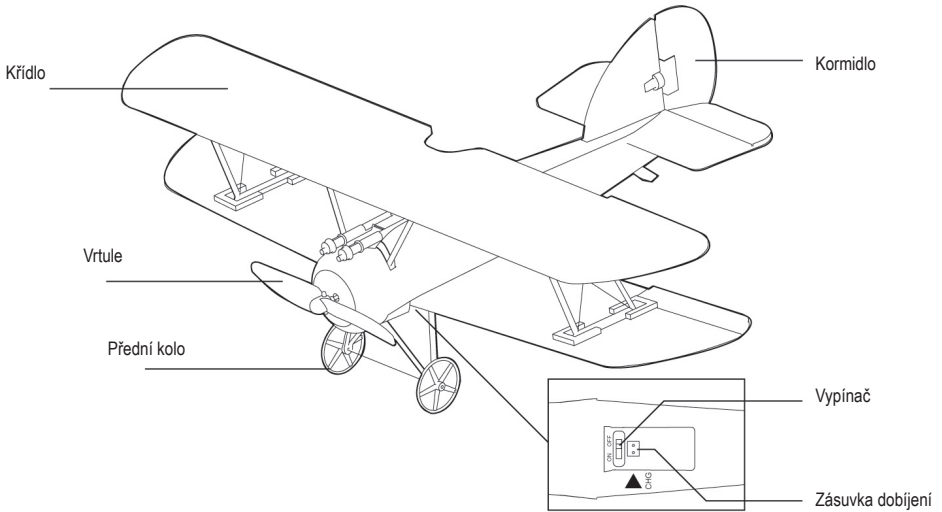

### Dálkový ovladač:

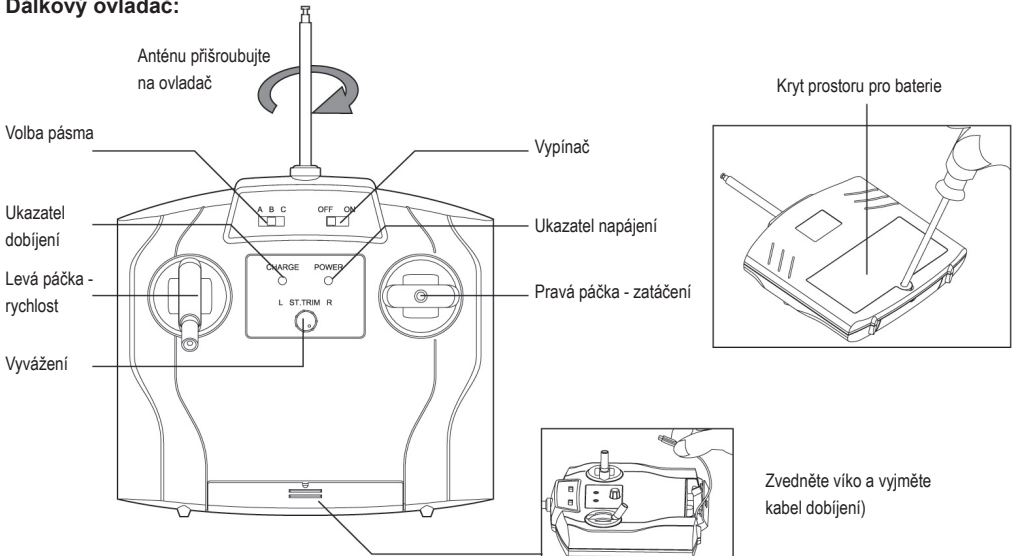

## Rady pro létání

### Instalace baterie – ovladač

Ujistěte se, že vypínač je v pozici Vypnuto (OFF).

1. Šroubovákem odšroubujte kryt baterie – proti směru hodinových ručiček, viz. obr. 1
2. Vložte 6 AA baterií, polarita viz obr. 2
3. Přišroubujte zpět kryt, po směru hodinových ručiček.

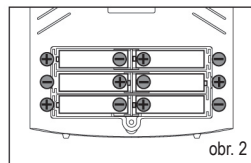
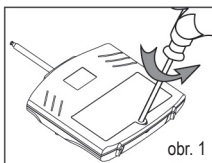

### Dobíjení baterie:

Vypněte letadlo a ovladač.

1. Zapojte ovladač do zásuvky na letadle – viz obr. 3
2. Zapněte ovladač. Zelené světlo se rozsvítí (obr. 4)
3. Zelené Led se vypne, jakmile je baterie plně nabitá.
4. Plně nabití baterie trvá asi 20-30 minut. Plně nabitá baterie stačí na asi 5 minut létání. Rychlost dobíjení závisí i na stavu baterie, protože dobíječka je inteligentní.

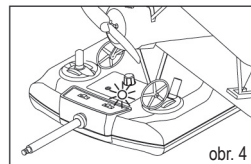
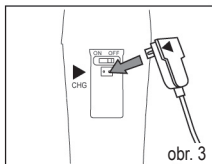

Když se letadlo dobíjí, svítí zelená kontrolka.

### Místo a počasí pro létání

1. Venku: Slunečno, klidný vítr nebo jen lehký vánek. Nikdy nelétejte, je-li silný vítr.
2. Doporučujeme létat nad měkkými povrchy, např. na louce.
3. Nelétejte za deště ani poblíž drátů vysokého napětí.



### Rady pro létání

1. Zašroubujte anténu do ovladače.
2. Nastavte pásmo ovladače podle letadla.
3. Zapněte letadlo. Ujistěte se, že ovladač je vypnutý.
4. Nastavte levou páčku na ovladači na minimum a pak na ON, zapnuto.
5. Ujistěte se, že letadlo letí téměř rovně. Nastavte pravou páčku ovladače na neutrální, pak zatlačte uprostřed na plyn, aby se letadlo rozjelo a rukou ho hoďte, ať vidíte, jak letí. Pokud má letadlo tendenci se stáčet po směru hodinových ručiček, vyładte trimmer doleva nebo pokud se stáčí proti směru hodinových ručiček, tak vyładte trimmer doprava. Levou páčku dejte na MINIMUM a letadlo se zastaví. Tyto kroky opakujte několikrát, dokud letadlo nepoletí v rovině.

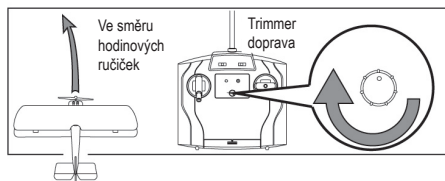
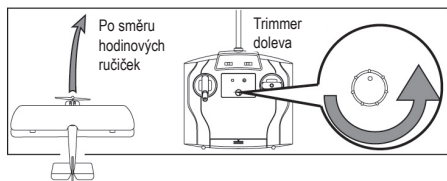

6. Když letadlo házíte, musí to být po větru. Je také důležité, abyste letadlo házeli vodorovně)

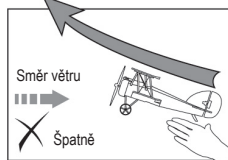
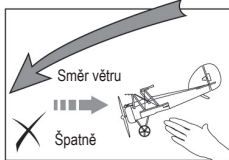
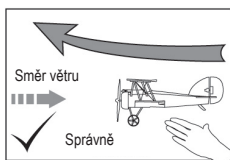

7. Dejte pravou páku do neutrální polohy, pak zatlačte plyn na MAXIMUM a rukou letadlo hoďte k letu.

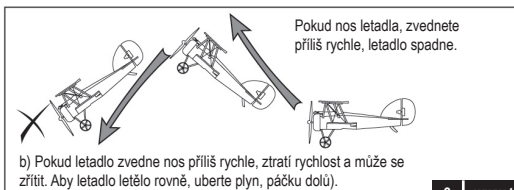
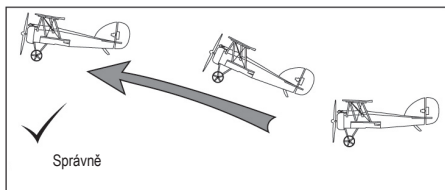









8. Pokud vaše letadlo letí rovně, můžete pravou pákou pohnout doleva či doprava a letadlo se pak otočí proti či po směru hodinových ručiček. Na páčku zatlačte, ale nadržte ji, aby pohyb letadla byl plynulý.

Zatažení závisí na rozdílu v rychlosti mezi levými a pravými vrtulemi. Pokud letadlo reaguje na příkazy pomalu, je třeba přidat plyn.

9. Přistávání: otočte letadlo po větru, pak ubírejte plyn.

10. Tabulka ukazuje přibližný vztah mezi příkazy ovladače a reakcemi letadla)

Levá páčka	Pravá páčka	Operace
		 Start, stoupání
		 Klesání, přistání
Výška se nemění		 Proti směru hodinových ručiček
Výška se nemění		 Ve směru hodinových ručiček

## Tipy pro létání

### Start ze země

- Chcete-li startovat ze země, položte letadlo na hladký povrch (min 6m). Nasměrujte letadlo po větru a přidejte plný plyn. Letadlo vzlétne asi po 3-5 m jízdy po zemi. Dejte plyn do střední polohy a ovládejte směr letu (doleva či doprava) směrovou pákou).

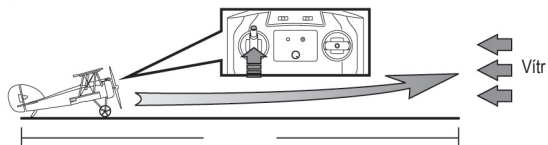

**Tip: Nos letadla by měl vždy směřovat po větru.**

### Výměna vrtule

1. Rozbitou vrtuli a gumu sejměte jako na obr. 5
2. Nasadte novou vrtuli a upevněte elastickou páskou – viz obr. 6

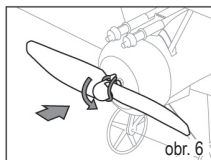
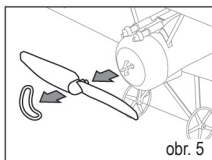

### Výměna kormidla

- Rozbité kormidlo sundejte podle instrukcí na obrázku.

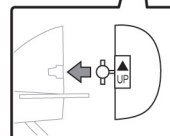
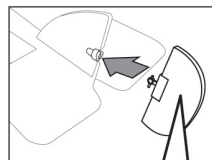
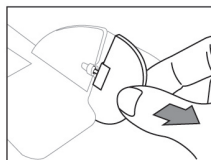

**Pozor: Hřídel motoru má ostré hrany. Vrtuli musí vyměňovat dospělý.**

## Řešení problémů

Příznak	Příčina	Řešení
Letadlo se nehýbe	- Vypínač je v poloze OFF – vypnuto - Slabá baterie	- Přepněte vypínač do polohy ON, zapnuto - Dobijte baterie
Ukazatel energie na ovladači bliká	- Slabá baterie dálkového ovladače	- Vyměňte baterie v ovladači
Letadlo se točí v kruzích a po vzletu hned spadne	- Nefunguje trimmer, vyvažování	- Seřídít trimmer, vyvažování
Nelze odstartovat nebo se při letu letadlo propadá	- Letadlo není před startem po větru - Vybitá baterie - Letíte pod špatným úhlem či špatnou rychlostí	- Nastavte letadlo, aby bylo po větru - Dobijte baterie - Hrejte, trénujte. Naučte se ovládat trimmer (vyvažování), abyste dokázali lépe kontrolovat plyn a abyste lépe ovládali směr (pákou pohnout a zase pustit, nedržet pořád)
Letadlo se při stoupání propadne nebo spadne před startem	- Slabá baterie	- Dobijte baterii letadla.
Na příkazy ovladače letadlo nereaguje nebo reaguje špatně	- Signál je rušen interferencí s nějakým zdrojem vysokého napětí, transformátorem či jiným druhem budovy.	- Takovým místům se vyhybejte. Jděte si hrát jinam.
Letadlo je neovladatelné	- Poblíž je zapnutý jiný dálkový ovladač, který pracuje na stejné frekvenci - Jste mimo dosah ovladače	- Přesuňte se jinam. - Ujistěte se, že anténa je plně vytažená. Dosah ovladače je v otevřeném prostoru až 50 m

Odpovědi na další otázky a řešení dalších potíží naleznete na webové stránce: [www.toy.cz](http://www.toy.cz)

### Varování k baterii:

- Nedobíjitelé baterie se dobíjet nesmějí.
- Dobíjitelé baterie před dobíjením musíte vyjmout. Jen ovladač.
- Dobíjitelé baterie se smí dobíjet jen po dozorem dospělého.
- Je zakázáno kombinovat různé typy baterií nebo baterie nové se starými. Jen ovladač.
- Užívat se smí jen baterie stejného či ekvivalentního typu jako jsou baterie doporučené.
- Baterie nutno vkládat se správnou polaritou.
- Vybité baterie vyjměte z ovladače. Jen ovladač.
- Napájecí svorky se nesmí zkratovat.
- Nekombinujte staré baterie s novými. Jen ovladač.
- Nekombinujte alkalické, standardní (uhlík-zinek) a dobíjitelé (nikl-kadmium) baterie. Jen ovladač.

### Vaše letadlo má Li-Poly baterii, dodržujte následující zásady bezpečného používání:

- Neodhazujte baterii do ohně.
- Nepoužívejte nabítku baterii poblíž zdrojů tepla jako je oheň nebo topení.
- Nevystavujte baterii úderům a nárazům.
- Baterie se nesmí dostat do vody, držte ji v suchu.
- Při dobíjení používejte jen dobíječku k tomu dodanou.
- Nepřehánějte dobíjení baterie.
- Nezapojujte baterii do elektrické zásuvky.
- Baterii je zakázáno přímo pájet nebo probodnout hřebíkem či jiným ostrým předmětem.

- Baterii nepřevázejte spolu s kovovými předměty jako jsou náhrdelníky, spunky do vlasů atd.
- Baterii se nepokoušejte rozmontovat ani jinak modifikovat.
- Baterii dobijte každých 6 měsíců.
- Zařízení vždy po použití vypněte.

### Údržba:

- Když baterii delší dobu nepoužíváte, baterii vyjměte – jen ovladač.
- Otřete hračku jemně čistou vlhkou látkou.
- Držte hračku v dostatečné vzdálenosti od zdrojů tepla.
- Hračka nesmí přijít do vody. Mohly by se poškodit její elektronické komponenty.

### Poznámka:

- Při výměně či instalaci baterií doporučujeme dohled rodičů.
- Při elektrickém výboji se hračka může porouchat. Pak je nutno, aby ji uživatel restartoval.

### Zvláštní poznámka pro dospělé:

- Pravidelně kontrolujte, zda jsou zastrčka, kryt a další části nepoškozené.
- V případě poškození se hračka nesmí používat s nabíječkou ovladače, dokud nebude poškození opraveno.
- Smí se používat jen s doporučenou nabíječkou.
- Toto není hračka pro děti do tří let.
- Nepokoušejte se nabíječkou ovladače dobíjetelí baterie.

### Požadavky na baterii letadla



Napájecí zdroj:   
Rozsah: DC 3,7 V, 2 W  
Baterie: 1 x 3,7 V Li-Poly dobíjitelé –  
součástí dodávky  
Kapacita: 70 mAh

### Baterie pro vysílačku:

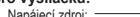

Napájecí zdroj:   
Rozsah: DC9 V, 3,6 W  
Baterie: 6 x 1,5 V AA\*LR6/AM3  
(není součástí balení)

### WEEE

Pokud není zařízení používáno, vyjměte baterie a uložte je odděleně. Povinnosti uživatele je předat takto označený odpad na předem určené sběrné místo pro recyklaci elektrických a elektronických zařízení. Ostatní odpad může být vyhozen do smíšeného odpadu.

