



REAL ARCADE Pro.4 PREMIUM VLX
pro PlayStation®4 / PlayStation®3

CZ Návod k použití

Děkujeme vám, že jste si zakoupili tento produkt. Před jeho použitím si pečlivě přečtěte tento manuál. Po jeho přečtení si ho uschovejte pro možné budoucí použití.

Přestože tento manuál referuje produkt jako zařízení pro systém PlayStation®4, je kompatibilní také s PlayStation®3.

- HORI NEDOPORUČEJE PROVÁDĚNÍ VLASTNÍCH ÚPRAV. Upravujte na své vlastní riziko. Jakékoliv poškození způsobené upravováním není kryté zárukou. HORI není zodpovědné za jakékoliv poškození ani selhání jednotlivých částí, pokud dojde k otevření horního krytu.

LICENSED by TAITO

1536-19P4UK

⚠ Upozornění

- CZ** Přečtěte si tento manuál před tím, než zařízení použijete na PlayStation®4 / PlayStation®3. Nepoužívejte na nestabilním povrchu. Zamezte styku produktu s vodou.

Nenechávejte produkt v horkém prostředí po delší dobu.

Tento produkt nepodporuje stereo sluchátka, mikrofony, light bar, touch pad pohybový senzor, pravou a levou analogovou páčku.

Konfigurační přepínač – PS4™/PS3™ přepínač systému, přepínač ovládání páček, přepínač Fighting módu a L3/R3 přepínač.

Před použitím tohoto produktu si, prosím, zkontrolujte všechna konfigurační nastavení.

Ujistěte se, že váš PlayStation®4 je updatovaný na nejnovější software.

Pro použití tohoto produktu je potřeba softwarová verze 2.80 nebo vyšší u PlayStation®3.

Tento produkt nebude fungovat na PlayStation®2, PlayStation® nebo PS one®.

Tento produkt nemá garantovanou podporu PlayStation®2 softwaru.

Tento produkt není bezdrátový ovladač.

Neúmyslné použití některých tlačítek, jako je třeba Turbo, může vést k nechtěnému přesunu do HOME obrazovky.

- !** HORI NEDOPORUČEJE VLASTNÍ ÚPRAVY. Jakékoliv vlastní úpravy provádějte pouze za vlastní riziko. Na jakékoliv poškození způsobené vlastními úpravami se nevztahuje záruka. HORI není zodpovědné za jakékoliv poškození ani selhání jednotlivých částí, pokud dojde k otevření horního krytu.

Obsah balení

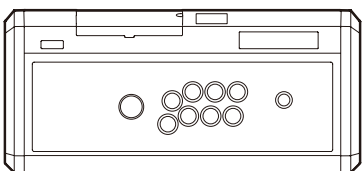

Ovladač x 1

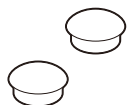

Kloboučky na tlačítka x 1

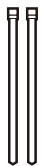

Páska x 1

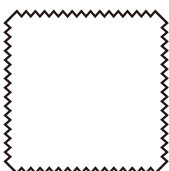

Čistící látka x 1



Návod k použití x 1

Platforma

Playstation®4 / Playstation®3

Pro použití tohoto produktu je potřeba softwarová verze 2.80 nebo vyšší u PlayStation®3.

Tento produkt nebude fungovat na PlayStation®2, PlayStation® nebo PS one®.

Pokud nebude PlayStation®4 updatovaný na nejnovější verzi softwaru, nemusí některé funkce ovladače fungovat správně.

Tento produkt nemá výstupy na stereo sluchátka a mikrofon, light bar, touch pad, pohybové ovládání ani force feedback.

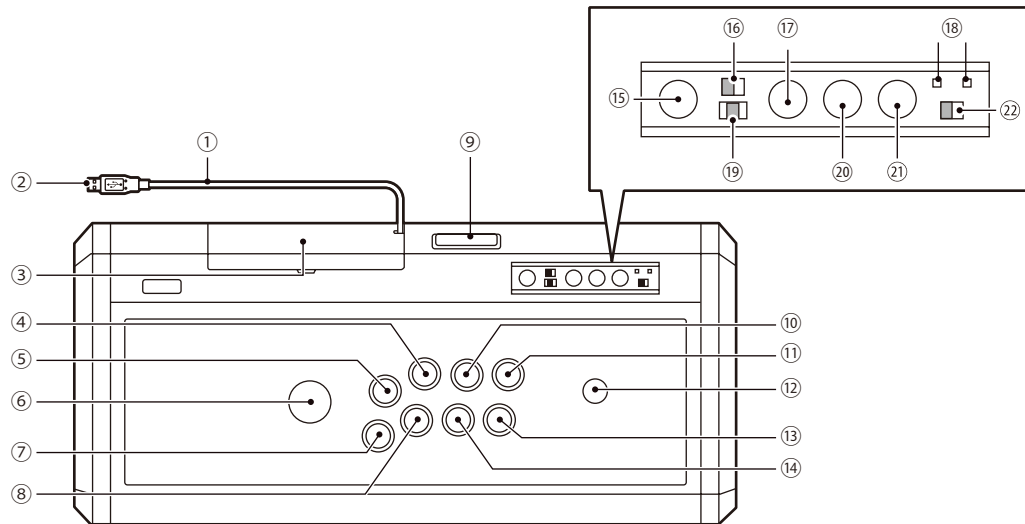

Délka	570 mm
Hloubka	260 mm
Výška	140 mm
Hmotnost	5.4 kg

Délka kabelu	3 m
Ovládací páčka	HORI originální HAYABUSA Arcade páčka
Tlačítko (O, X, □, △, L1, L2, R1, R2)	HORI originální Kuro tlačítka

CZ

- ① Kabel ovladače
- ② Konektor
- ③ Skladovací box na kabel
- ④ △ tlačítko
- ⑤ □ tlačítko
- ⑥ Směrové ovládání
- ⑦ x tlačítko
- ⑧ O tlačítko
- ⑨ Funkce touchpadu
- ⑩ R1 tlačítko
- ⑪ L1 tlačítko
- ⑫ Nastavení tlačítek (START tlačítko na PlayStation®3)
- ⑬ L2 tlačítko
- ⑭ R2 tlačítko
- ⑮ PS tlačítko *Stejná funkce jako PS tlačítko.
- ⑯ PS4™/PS3™ přepínač.
- ⑰ Tlačítko SHARE (SELECT tlačítko na PlayStation®3)
- ⑱ Indikátor přiřazení módu
- ⑲ Přepínač ovládání páček
- ⑳ L3 tlačítko
- ㉑ R3 tlačítko
- ㉒ Tlačítko přiřazení módu

※ PS tlačítko na ovladači nevypne ani nezapne PlayStation®4 a PlayStation®3.

※ PS tlačítko nezapne PlayStation®4.

※ Při aktivaci ze sleep módu, prosím, nemačkejte žádná tlačítka.

Jak vyndat kabel

CZ

Kabel ovladače je uložen v prostoru nacházejícím se na zadní straně ovladače.

Otevřete prostor pro kabel, jak je uvedeno na obrázku.

Protáhněte kabel ovladače dírou, jak je uvedeno na obrázku, a zavřete kryt prostoru pro kabel.

Proveďte, prosím, tyto kroky obráceně, pokud budete chtít kabel uložit zpět do prostoru pro kabel.

Buďte opatrní a nepřimáčkněte kabel krytem prostoru pro kabel při jeho ukládání.

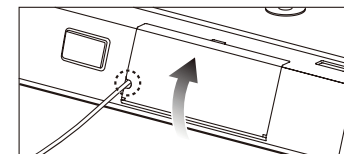
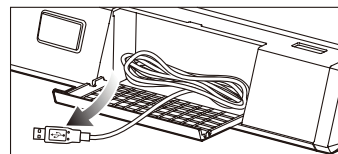

Jak připojit

- CZ** Vložte prosím USB konektor ovladače do USB portu PlayStation®4.
※ Nezapojujte ovladač, pokud držíte PS tlačítko.



PS4™ / PS3™ tlačítko přepínání systému

- CZ** PS4™/PS3™ tlačítko přepínání systému umožní ovladači kompatibilitu jak s PlayStation®4, tak PlayStation®3.
※ Nastavte prosím PS4™/PS3™ tlačítko přepínání systému na odpovídající konzoli před zapojením ovladače do konzole.

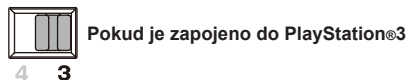
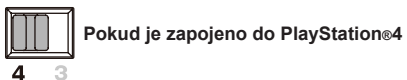

Přepínač ovládání páček

- CZ** Ovládání páček může být nastaveno na levou a pravou páčku a směrová tlačítka.
Funkce nastavení páček tohoto ovladače není garantovaná u veškerého softwaru.
*Obrat'te se prosím na referenční knihu softwaru.
Tento ovladač nefunguje s Analogovým módem.



Směrová tlačítka



Levá páčka



Pravá páčka

Funkce touchpadu

- CZ** Tento produkt má DUALSHOCK®4 touchpad funkci.

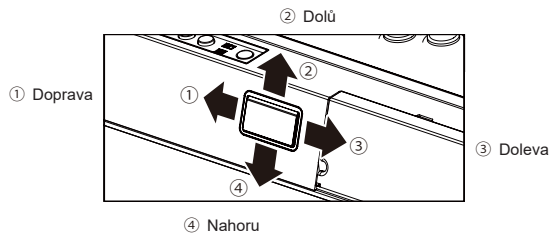

Přiřazení módu

- CZ** Přemapuje až tři tlačítka na L1, L2 a OPTIONS (START) tlačítko, nebo vyřadí funkčnost těchto tlačítek.
Přiřazené nastavení bude uloženo, pokud bude PlayStation®4 / PlayStation®3 vypnut.

○ tlačítko × tlačítko □ tlačítko △ tlačítko L1 tlačítko L2 tlačítko L3 tlačítko R1 tlačítko R2 tlačítko R3 tlačítko Tlačítko SELECT (pouze pro PlayStation®3)

Přiřazení módu

- CZ** Nastavte přepínač přiřazení módu na ON.
 Indikátor přiřazení se rozsvítí na ON (ZELENĚ)
 - CZ** Zmáčkněte tlačítko, které má být přemapováno (Vyberte si mezi L1, L2 a OPTIONS tlačítky).
 Indikátor přiřazení začne blikat
 - CZ** Zmáčkněte funkci tlačítka, kterou si přejete zadat, po dobu tří vteřin.
 Indikátor přiřazení se rozsvítí na ON (ZELENĚ)
 Indikátor přiřazení se rozsvítí na ON (ČERVENĚ)
 - CZ** Nastavte tlačítko přiřazení módu na OFF.
 Indikátor přiřazení se rozsvítí na OFF (ZELENĚ)
 Indikátor přiřazení se rozsvítí na ON (ČERVENĚ)
- Indikátor přiřazení se vypne pokud je nastaveno základní nastavení.

Touch pad

- CZ** Můžete vybrat vyřazení touch padu / tlačítek touch padu držetím touch padu po dobu tří vteřin po proceduře přiřazovacího módu.
- Po puštění tlačítka budou všechna nastavení tlačítek vrácena do základního nastavení.
 - Držte touch pad tlačítko znovu po dobu tří vteřin pro nastavení tlačítek do jejich přiřazeného stavu.

CZ

Normální funkce tohoto zařízení mohou být narušeny silným elektromagnetickým rušením. Pokud k tomu dojde, restartujte produkt a vraťte se k normálnímu fungování za pomoci instrukcí z tohoto manuálu. Pokud se funkce zařízení nevrátí do normálu, zkuste produkt použít na jiném místě. Balení musí být uschováno, protože obsahuje důležité informace.

INFORMACE O LIKVIDACI PRODUKTU

Pokud uvidíte symbol přeškrtnuté popelnice (viz obrázek vpravo) na některém z vašich elektrozařízení, bateriích nebo balení, znamená to, že daný produkt by neměl být vyhozen do běžného domácího odpadu v rámci Evropy. Zlikvidujte, prosím, tento produkt v souladu s regulemi likvidace tohoto typu odpadu pro vaši zemi.



“PS”, “Playstation”, “PS3” a “△○×□” jsou registrované obchodní značky Sony Computer Entertainment Inc. Taktéž “PS4” je obchodní značka stejné společnosti. Veškerá práva vyhrazena. TAITO a TAITO logo jsou registrované obchodní značky Taito Corporation v Japonsku a dalších zemích. HORI & HORI loga jsou registrované obchodní značky HORI.



HORI (U.K.) LTD.
http://www.horiuk.co.uk/
info@hori.jp
L.U. 414 The Light Bulb 1 Filament Walk London SW18 4GG

Designed by HORI in Japan



Manufactured by HORI
Made in China