

Carrera[®]

RC

Porsche 911
"POLIZEI"

#162006

- D** *Montage- und Betriebsanleitung*
- GB USA** *Assembly and operating instructions*
- F** *Instructions de montage et d'utilisation*
- E** *Instrucciones de montaje y de servicio*
- I** *Istruzioni per il montaggio e l'uso*
- NL** *Montage- en gebruiksaanwijzing*
- P** *Instruções de montagem e modo de utilização*
- S** *Monterings- och bruksanvisning*
- FIN** *Asennus- ja käyttöohje*
- PL** *Instrukcja montażu i obsługi*
- H** *Szerelési és használati utasítás*
- SLO** *Navodila za montažo in uporabo*
- CZ** *Návod k montáži a obsluze*
- N** *Montajse- og bruksanvisning*
- DK** *Monterings- og driftsvejledning*
- GR** *Οδηγίες συναρμολόγησης και λειτουργίας*
- RC** *安装和使用说明*
- J** *取扱説明書取扱説明書の内容は予*
- ROK** *조립과 작동 방법*
- Arabic** *إرشادات التركيب و الأستخدام*
- TR** *Montaj ve işletme kılavuzu*
- RUS** *Инструкция по монтажу и эксплуатации*

RC
Power

carrera-rc.com

Made in China, Zhong Shan.

1



Hergestellt mit der Zustimmung der Dr. Ing. h.c.F. Porsche AG.

2

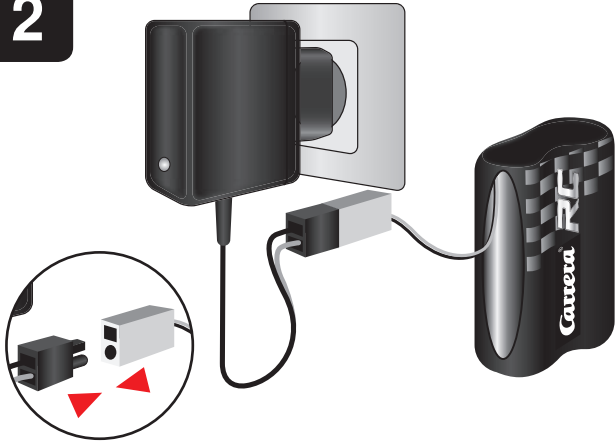

3

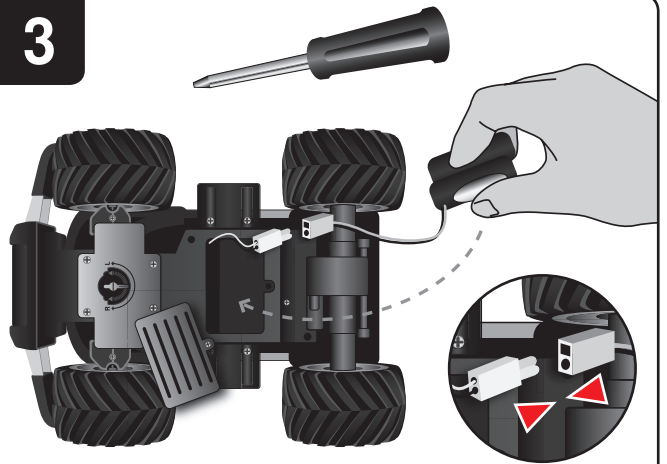

4



5

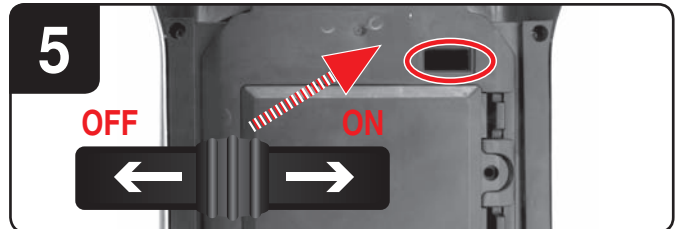

6



7



8



9

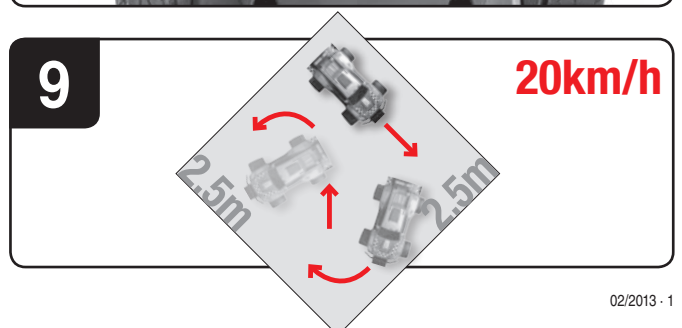

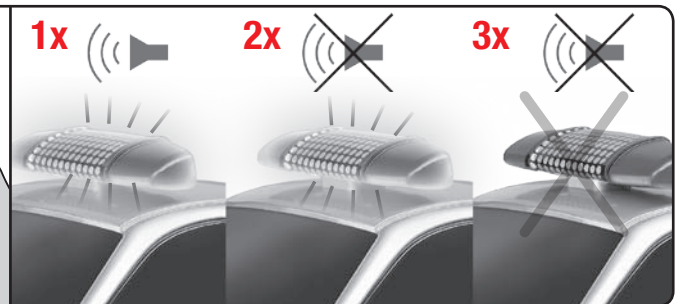
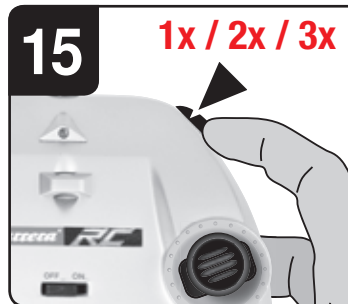
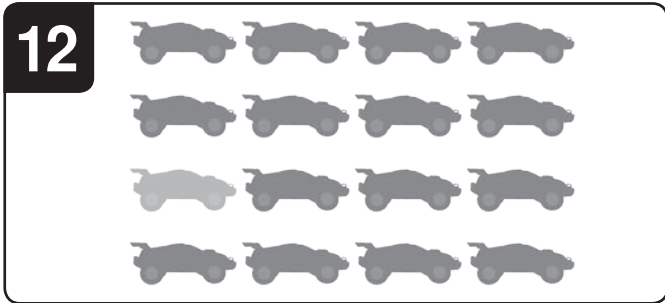
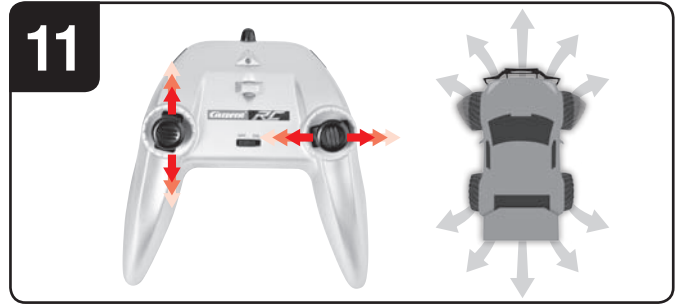
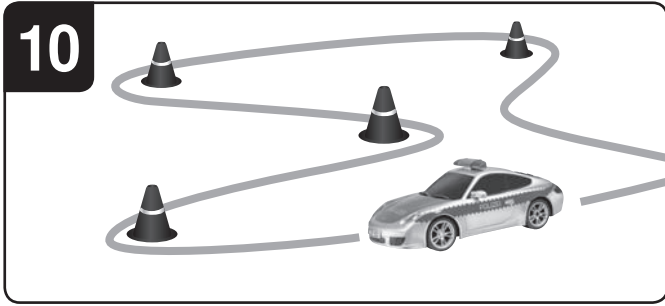

Sicherheitsbestimmungen · Safety instructions · Consignes de sécurité
 Disposiciones de seguridad · Norme di sicurezza · Veiligheidsbepalingen
 Prescrições de segurança · Säkerhetsbestämmelser · Turvallisuusohjeet
 Zasady bezpieczeństwa · Biztonsági rendelkezések · Varnostna določila
 Bezpečnostní předpisy · Sikkerhetsbestemmelser · Sikkerhedsbestemmelser
 Διατάξεις ασφαλείας · 安全准则 · 安全規定 · 안전수칙 · أنظمة السلامة
 Emniyet kaideleri · Правила техники безопасности

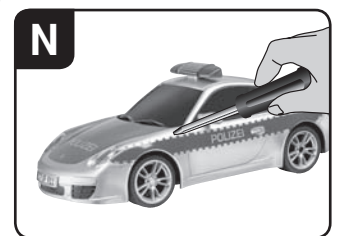
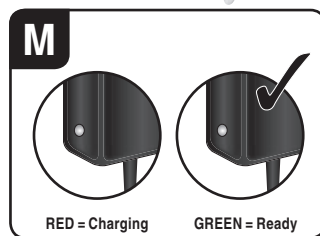
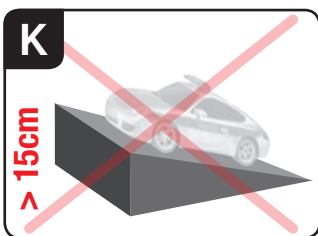
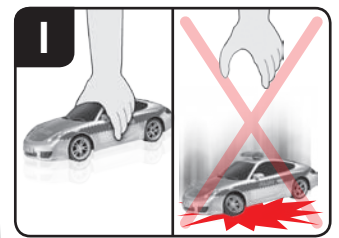
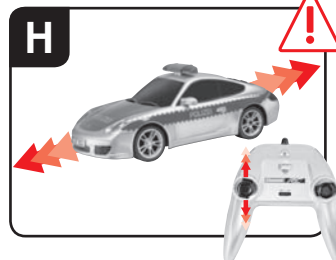
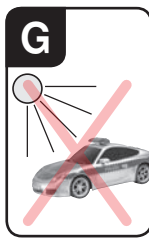
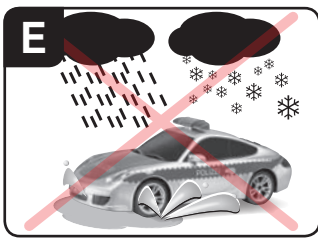
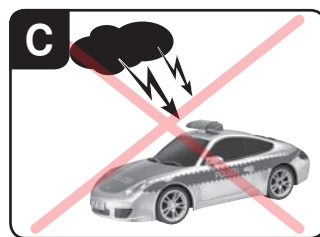
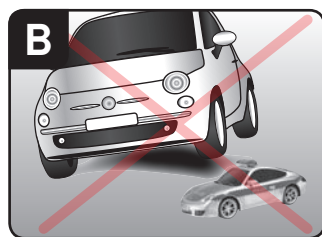
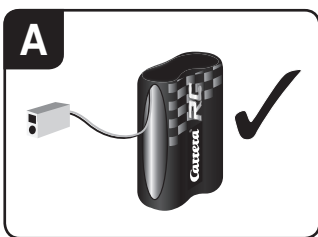

Sehr geehrter Kunde

Wir beglückwünschen Sie zum Kauf Ihres Carrera RC-Modellautos, das nach dem heutigen Stand der Technik gefertigt wurde. Da wir stets um Weiterentwicklung und Verbesserung unserer Produkte bemüht sind, behalten wir uns eine Änderung in technischer Hinsicht und in Bezug auf Ausstattung, Materialien und Design jederzeit und ohne Ankündigung vor. Aus geringfügigen Abweichungen des Ihnen vorliegenden Produkts gegenüber Daten und Abbildungen dieser Anleitung können daher keinerlei Ansprüche abgeleitet werden. Diese Bedienungs- und Montageanleitung ist Bestandteil des Produkts. Bei Nichtbeachtung der Bedienungsanleitung und der enthaltenen Sicherheitsanweisungen erlischt der Garantieanspruch. Bewahren Sie diese Anleitung zum Nachlesen und für die eventuelle Weitergabe des Modells an Dritte auf.

Garantiebedingungen

Bei den Carrera-Produkten handelt es sich um technisch hochwertige Spielzeuge, die sorgfältig behandelt werden sollten. Beachten Sie bitte unbedingt die Hinweise in der Bedienungsanleitung. Alle Teile werden einer sorgfältigen Prüfung unterzogen (technische Änderungen und Modelländerungen, die der Verbesserung des Produktes dienen, sind vorbehalten).

Sollten dennoch Fehler auftreten, wird eine Garantie im Rahmen der nachstehenden Garantie-Bedingung gewährt: Die Garantie umfasst nachweisliche Material- oder Fabrikationsfehler, die zum Zeitpunkt des Kaufes des Carrera-Produkts vorhanden waren. Die Garantiefrist beträgt vom Verkaufsdatum an gerechnet 24 Monate. Ausgeschlossen ist der Garantieanspruch auf Verschleißteile (wie z.B. Carrera RC Akkus, Antennen, Reifen, Getriebeteile etc.), Schäden durch unsachgemäße Behandlung/Nutzung oder bei Fremdeingriffen. Die Reparatur darf nur durch die Firma Stadlbauer Marketing + Vertrieb GmbH oder ein von dieser autorisiertes Unternehmen ausgeführt werden. Im Rahmen dieser Garantie wird nach Wahl der Stadlbauer Marketing + Vertrieb GmbH das Carrera-Produkt als Ganzes oder nur die defekten Teile ausgetauscht oder gleichwertiger Ersatz gewährt. Von der Garantie ausgeschlossen sind Transport-, Verpackungs- und Fahrtkosten sowie vom Käufer zu vertretende Schäden. Diese sind vom Käufer zu tragen. Die Garantieansprüche können ausschließlich vom Ersterwerber des Carrera-Produkts in Anspruch genommen werden.

Anspruch auf die Garantieleistung besteht nur dann, wenn

- die ordnungsgemäß ausgefüllte Karte zusammen mit dem defekten Carrera-Produkt, der Kaufquittung/der Rechnung/dem Kassenzettel eingesandt wird.
- keine eigenmächtigen Änderungen an der Garantiekarte vorgenommen wurden.
- das Spielzeug gemäß der Bedienungsanleitung behandelt und bestimmungsgemäß genutzt wurde.
- die Schäden/Fehlfunktionen nicht auf höhere Gewalt oder betriebsbedingten Verschleiß zurückzuführen sind.

Garantiekarten können nicht ersetzt werden.

Hinweis für EU-Staaten: Es wird auf die gesetzliche Gewährleistungspflicht des Verkäufers hingewiesen, dass nämlich diese Gewährleistungspflicht durch gegenständliche Garantie nicht eingeschränkt wird.

Bitte senden Sie die vollständig ausgefüllte Garantiekarte, die Ware und die Kaufquittung frei Haus an folgende Adressen (die Versendung erfolgt auf Risiko des Käufers):

Stadlbauer Marketing + Vertrieb GmbH
Chiemseestraße 200 • D-83278 Traunstein

Innerhalb Österreichs an:
Stadlbauer Marketing + Vertrieb GmbH
Handelszentrum 6 • A-5101 Bergheim

Konformitätserklärung

Hiermit erklärt Stadlbauer Marketing + Vertrieb GmbH, dass sich dieses Modell einschließlich Controller in Übereinstimmung mit den grundlegenden Anforderungen folgender EG-Richtlinien: EG Richtlinien 2009/48 und 2004/108/EG über die elektromagnetische Verträglichkeit und den anderen relevanten Vorschriften der Richtlinie 1999/5/EG (R&TTE) befindet.

Die Original-Konformitätserklärung kann unter carrera-rc.com angefordert werden.



Warnhinweise!



ACHTUNG! Dieses Spielzeug ist nicht geeignet für Kinder unter 3 Jahren, wegen verschluckbarer Kleinteile.

ACHTUNG! Funktionsbedingte Klemmgefahr! Entfernen Sie alle Verpackungsmaterialien und Befestigungsdrähte, bevor Sie dieses Spielzeug dem Kind übergeben. Für Informationen und etwaige Fragen, bewahren Sie bitte Verpackung und Adresse auf.



Das hier abgebildete Symbol der durchgestrichenen Mülltonnen soll Sie darauf hinweisen, dass leere Batterien, Akkumulatoren, Knopfzellen, Akkupacks, Gerätebatterien, elektrische Altgeräte etc. nicht in den Hausmüll gehören, da sie der Umwelt und Gesundheit schaden. Helfen Sie bitte mit, Umwelt und Gesundheit zu erhalten und sprechen Sie auch mit Ihren Kindern über die ordentliche Entsorgung gebrauchter Batterien und elektrischer Altgeräte. Batterien und elektrische Altgeräte sollen bei den bekannten Sammelstellen abgegeben werden. So werden sie ordnungsgemäßem Recycling zugeführt.

Ungleiche Batterietypen oder neue und gebrauchte Batterien dürfen nicht zusammen verwendet werden. Leere Batterien aus dem Spielzeug herausnehmen. Nicht aufladbare Batterien dürfen nicht geladen werden. Akkus dürfen nur von Erwachsenen aufgeladen werden. Aufladbare Batterien vor dem Laden aus dem Spielzeug nehmen. Anschlussklemmen dürfen nicht kurzgeschlossen werden. Es dürfen nur die empfohlenen Batterien oder die eines gleichwertigen Typs verwendet werden.

Bei regelmäßigem Gebrauch des Ladegeräts, muss dieses am Kabel, Anschluss, Abdeckungen und anderen Teilen kontrolliert werden. Im Schadensfall darf das Ladegerät erst nach einer Reparatur wieder in Betrieb genommen werden.

Sicherheitsbestimmungen

A Ein Carrera RC-Fahrzeug ist ein ferngesteuertes, mit speziellen Fahrrakus betriebenes Modellauto. Es dürfen nur die original Carrera RC Li-Ion-Akkus verwendet werden. Entfernen Sie den Akku aus dem Fahrzeug bevor Sie diesen aufladen.

B Das Carrera RC-Fahrzeug ist ausschließlich für Hobbyzwecke ausgelegt und darf nur auf dafür vorgesehenen Bahnen und Plätzen gefahren werden. **ACHTUNG!** Verwenden Sie das Carrera RC-Fahrzeug nicht im Straßenverkehr.

C Fahren Sie auch nicht unter Hochspannungsleitungen oder Funkmasten oder bei Gewitter! Atmosphärische Störungen können zu einer Funktionsstörung führen. Bitte warten Sie bei großen Temperaturunterschieden zwischen Lageraum und Fahrplatz bis sich das Fahrzeug akklimatisiert hat, um die Bildung von Kondenswasser und daraus resultierende Funktionsstörungen zu vermeiden.

D Fahren Sie mit diesem Produkt niemals auf Grasflächen. Sich fest wickelndes Gras kann die Achsendrehung behindern und den Motor erhitzen. Mit einem Carrera RC-Fahrzeug dürfen keine Güter, Personen oder Tiere transportiert werden.

E Fahren Sie mit dem Carrera RC-Fahrzeug niemals bei Regen oder Schnee im Freien. Das Fahrzeug darf nicht durch Wasser, Pfützen oder Schnee fahren und muss im trockenen gelagert werden. Nasser Untergrund ohne Pfützen führt zu keiner Beeinträchtigung des Fahrzeuges, da die Elektronik gegen Spritzwasser geschützt ist.

F Benutzen Sie das Fahrzeug niemals in der Nähe von Flüssen, Teichen oder Seen, damit das Carrera RC-Fahrzeug nicht ins Wasser fällt. Vermeiden Sie das Fahren auf Strecken, die ausschließlich aus Sand bestehen.

G Setzen Sie das Carrera RC-Fahrzeug keiner direkten Sonneneinstrahlung aus. Um Überhitzungen der Elektronik im Fahrzeug zu vermeiden, müssen bei einer Temperatur von über 35°C regelmäßig kurze Ruhepausen eingelegt werden.

H Setzen Sie das Carrera RC-Fahrzeug niemals permanenten Lastwechsel, d.h. ständigem Vor- und Zurückfahren, aus.

I Stellen Sie das Fahrzeug immer von Hand auf dem Boden ab. Werfen Sie das Fahrzeug niemals aus dem Stand auf den Boden.

K Vermeiden Sie Sprünge von Schanzen oder Rampen mit Höhen über 15 cm.

L Verwenden Sie niemals scharfe Lösungsmittel zur Reinigung Ihres Modells.

M Um zu vermeiden, dass das Carrera RC-Fahrzeug mit Störungen im Steuerungssystem und dadurch unkontrolliert fährt, sind die Batterien des Controllers und des Fahrzeugakkus auf einwandfreien Ladezustand hin zu überprüfen. Ladegeräte und Netzteile nicht kurzschließen.

N Die korrekte Montage des Carrera RC-Fahrzeugs muss stets vor und nach jeder Fahrt überprüft werden, gegebenenfalls Schrauben und Muttern nachziehen.

Lieferumfang

- 1 1x Porsche 911 "Polizei"
- 1x Controller
- 1x Ladegerät
- 1x Akku
- 1x Lanyard
- 2x 1,5 V Mignon AA Batterien
(nicht wiederaufladbar)

Aufladen des Akkus

- 2 Bitte verbinden Sie zuerst den Carrera RC-Akku mit dem beiliegenden Ladegerät. Das Verbindungsstück bzw. der Anschluss zwischen Akku und Ladegerät sind so hergestellt, dass verkehrte Polarität ausgeschlossen ist. Schließen Sie das Ladegerät an eine Energiequelle an. Wenn der Akku richtig angeschlossen wurde und der Aufladungsprozess normal erfolgt, leuchtet das rote LED-Lämpchen konstant. Wenn der Akku voll aufgeladen ist, schaltet das rote LED-Lämpchen auf grün um. Der Akku kann entfernt werden und ist nun bereit zum Fahren. Der Akku muss nach Gebrauch mind. 20 Minuten abkühlen, bevor er wieder vollständig geladen werden darf. Eine Nichtbeachtung dieser Pause kann zu einem defekten Akku führen.

Laden Sie den Akku unbedingt nach Gebrauch wieder auf um eine sog. Tiefentladung des Akkus zu vermeiden. Laden Sie den Akku von Zeit zu Zeit (ca. alle 2-3 Monate) auf. Eine Nichtbeachtung der o.g. Handhabung des Akkus kann zu einem Defekt führen. Akkus dürfen nur von Erwachsenen aufgeladen werden.

Einsetzen des Akkus

- 3 Entfernen Sie mit einem Schraubenzieher den Deckel des Akkufachs beim Carrera RC-Fahrzeug. Verbinden Sie das Kabelende des Carrera RC-Fahrzeugs mit dem des Akkus. Akku einlegen. Deckel mit einem Schraubenzieher zuschrauben.

Einsetzen der Batterien

- 4 Öffnen sie das Batteriefach mit einem Schraubendreher und setzen Sie die Batterien in den Controller ein. Achten Sie auf die richtige Polarität. Verwenden Sie nie neue und alte Batterien oder von unter verschiedenen Herstellern gemeinsam. Nach dem Verschließen des Faches können sie die Funktionalität des Controllers mit Hilfe des Powerschalters auf der Vorderseite prüfen. Bei ON-Stellung des Powerschalters und ordnungsgemäßer Funktion sollte die LED oben in der Mitte des Controllers rot aufleuchten.

Jetzt kann die Fahrt losgehen

- 5 Das Carrera RC Fahrzeug und der Controller sind werkseitig gebunden.
- 6 1. Schalten Sie das Fahrzeug am ON-/OFF-Schalter ein. Die LED auf der Oberseite des Fahrzeugs blinkt rhythmisch.
- 7 2. Schalten Sie den Controller ein. Die LED am Controller blinkt rhythmisch. Nach ein paar Sekunden leuchten die LED am Fahrzeug und am Controller permanent. Die Bindung ist abgeschlossen.

- 8 **Justieren der Lenkung**
Stellt sich beim Betrieb des Carrera RC-Fahrzeugs heraus, dass das Fahrzeug nach rechts oder links zieht, kann durch den auf der Zeichnung ersichtlichen Justierungsschalter die Fahrspur korrigiert werden.

Lass uns üben!

- 9 **Achtung dieses Fahrzeug erreicht Geschwindigkeiten von bis zu 20km/h.** Bitte üben Sie auf einer leeren Fläche mit mind. 2,5x2,5 Metern Größe.
Bedienen Sie beim ersten Mal sehr vorsichtig den Gashebel.

- 10 Bauen Sie mit Eckbegrenzungen oder leeren Büchsen usw. eine Carrera RC-Fahrzeug Rennstrecke auf einer großen, freien Fläche. Die grundlegende Steuertechnik beim Fahren mit einem Carrera RC-Fahrzeugs ist: auf Geraden schnell fahren und in den Kurven abbremsen.

- **Beim Wechsel vom ersten zum zweiten Akku muss eine Fahrpause von mindestens 10 Minuten eingehalten werden. Beim darauf folgenden Wechsel muss unbedingt eine Ruhepause von mindestens 20 Minuten eingehalten werden.**
- **Permanenter Motoreinsatz vermeiden.**
- **Schaltet sich das Fahrzeug mehrmals kurz hinter einander von selbst ab, ist der Akku leer. Bitte laden Sie den Akku.**
- **Nach 30 Minuten Stillstand schalten sich Controller und Fahrzeug von selbst aus. Zum erneuten Gebrauch bitte den ON/OFF Schalter an Controller & Fahrzeug einmal auf OFF und anschließend wieder auf ON schalten.**
- **Zum Ausschalten nach der Fahrt umgekehrte Reihenfolge einhalten.**
- **Nach der Fahrt den Akku herausnehmen bzw. abkleben. Laden Sie den Akku unbedingt nach Gebrauch wieder auf, um eine sog. Tiefentladung des Akkus zu vermeiden.**
- **Lagern Sie den Akku immer außerhalb des Fahrzeuges.**
- **Das Carrera RC-Fahrzeug nach der Fahrt säubern.**

Controller-Funktionen

- 11 **SERVO TRONIC**
Mit den Joysticks können Sie präzise Lenk- und Fahrmanöver durchführen.
Joystick links: Vorwärtsfahrt und Rückwärtsfahrt in unterschiedlichen Geschwindigkeiten.
Joystick rechts: Lenken nach Rechts und Links mit unterschiedlichem Lenkeinschlag für präzises Lenken
- 12 Dank 2,4 GHz Technologie können bis zu 16 Fahrzeuge gemeinsam auf einer Rennstrecke gefahren werden.
Dies ist ganz ohne Frequenz-Abstimmung unter den Rennfahrern möglich.
- 13 Die Joysticks sind abnehmbar. Das Fahrzeug kann alternativ mit den Steuerwippen gesteuert werden. Auf der Controller-Rückseite im dafür vorgesehenen Fach können die Joysticks verstaut werden.
- 14 Das Umhängeband mit dem Karabiner an der Öse des Controllers befestigen und um den Hals hängen.

Achtung! Strangulationsgefahr!

Blaulicht und Soundsystem

- 15 Durch Drücken des Buttons an der rechten Controllerseite aktivieren Sie das Blaulicht und die Sirene. Durch erneutes Drücken deaktivieren Sie die Sirene, nur das Blaulicht ist aktiv. Durch das dritte Drücken des Buttons deaktivieren Sie das Blaulicht und die Sirene wieder.

Problemlösungen

Problem
Modell fährt nicht.

Ursache: Schalter am Controller oder/und Modell steht/ stehen auf „OFF“.
Lösung: Einschalten

Ursache: Schwacher oder gar kein Akku im Modell.
Lösung: Geladenen Akku einlegen.

Ursache: Das Auto ist an einem Hindernis stehen geblieben.
Lösung: Der Überspannungsschutz hat das Auto abgeschaltet. ON/OFF Schalter am Fahrzeug einmal auf OFF, dann wieder auf ON schalten und auf einer freien Fläche platzieren.

Ursache: Schwacher Akku/Batterie im Controller oder Modell.
Lösung: Geladenen Akku oder Batterie einlegen.

Ursache: Der Controller ist ggf. nicht richtig mit dem Empfänger im Modell gebunden.
Lösung: Stellen Sie wie unter "Jetzt kann die Fahrt losgehen" beschrieben, eine Bindung zwischen Modell und Controller her.

Ursache: Der Sender hat sich nach 30 Minuten selbst ausgeschaltet.
Lösung: Zum erneuten Gebrauch bitte den ON/OFF Schalter an Controller & Fahrzeug einmal auf OFF und anschließend wieder auf ON schalten.

Ursache: Das Fahrzeug ist sehr warm.
Lösung: Fahrzeug und Controller ausschalten und das Fahrzeug etwa 30 Minuten abkühlen lassen.

Ursache: Der Überhitzungsschutz hat das Auto wegen zu starker Erwärmung angehalten
Lösung: Den Empfänger ausschalten Das RC-Fahrzeug etwa 30 Minuten abkühlen lassen

Problem
Keine Kontrolle

Ursache: Fahrzeug setzt sich ungewollt in Bewegung.
Lösung: Zuerst Controller einschalten, dann erst das Fahrzeug.

Die aktuellste Version dieser Bedienungsanleitung und Informationen zu erhältlichen Ersatzteilen finden Sie auf carrera-rc.com im Servicebereich.

Irrtum und Änderungen vorbehalten
Farben / endgültiges Design – Änderungen vorbehalten
Technische und designbedingte Änderungen vorbehalten
Piktogramme = Symbolfotos

Dear customer

Congratulations on purchasing a Carrera RC model car, manufactured in accordance with the latest technology. As it is our constant endeavour to develop and improve our products, we reserve the right to make modifications, either of a technical nature or with respect to features, materials, and design, at any time, and without prior notice. For this reason, no claims will be accepted for any slight deviations in your product from the data and illustrations contained in these instructions. These operating and assembly instructions are an integral part of the product. Non-observance of these operating instructions and the safety instructions they contain will render the guarantee null and void. These instructions are to be kept for future reference and in the event that the product is passed on to a third party.

Guarantee conditions

A Carrera product is built to high technical standards and is to be treated with care. Please ensure that you observe all the instructions contained in this guide. All components have been subjected to careful inspection (technical modifications and alterations to the model for the purpose of product improvement are reserved).

Should any faults nevertheless occur, guarantee is assumed within the scope of the following conditions:

The guarantee covers demonstrable material or manufacturing defects that existed at the time that the Carrera product was purchased. The guarantee period is 24 months beginning with the date of purchase. The guarantee does not extend to wearing parts (such as Carrera RC rechargeable batteries, antennas, tyres, gearbox components etc.), damage caused by improper treatment or use, or unauthorised intervention. Repair may only be performed by Stadlbauer Marketing + Vertrieb GmbH itself or by a company it has authorised to do so. Within the scope of this guarantee, either the product as a whole or only the defective components will be replaced or equivalent substitution performed, as deemed appropriate by Stadlbauer Marketing + Vertrieb GmbH. The guarantee does not cover transport, packaging or travel costs or any damage for which the buyer is responsible. These costs are to be covered by the buyer. Guarantee claims will only be accepted from the original purchaser of the Carrera product.

Guarantee claims can only be accepted when:

- The card has been filled in properly and sent in together with the defective Carrera product and the purchase receipt/invoice/cash-register receipt.
- No unauthorised alterations have been made by the buyer to the guarantee card.
- The toy has been treated in accordance with the operating instructions and subjected to its intended use.
- The damage/faulty operation is not due to acts of God or normal wear and tear.

Guarantee cards cannot be replaced.

Note for EU countries: Reference is hereby made to the seller's statutory guarantee obligation, to the extent that this guarantee obligation is not restricted by the product guarantee.

Declaration of conformity

Stadlbauer Marketing + Vertrieb GmbH hereby declares that this model including the controller conforms with the fundamental requirements of the following EC directives: EC Directives 2009/48 and 2004/108/EC regarding electromagnetic compatibility and the other relevant regulations of Directive 1999/5/EC (R&TTE).

The original declaration of conformity can be requested from carrera-rc.com.

Warning!



WARNING! This toy contains small parts which can be swallowed and is therefore not suitable for children under 3 years of age.

WARNING! danger of pinching during operation! Remove all packaging materials and wire fastenings before handing the toy over to the child. Please retain the packaging and address for information and in the event of any questions.

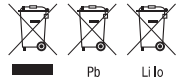

This symbol, showing refuse bins with a cross through them, denotes that empty batteries, rechargeable batteries, button cells, rechargeable battery packs, equipment batteries, disused electrical equipment, etc. should not be disposed of in domestic refuse, as they are harmful to the environment and health. Please help to preserve environment and health and talk to your children about the correct disposal of used batteries and disused electrical equipment. Batteries and disused electrical equipment should be handed in to the usual collection points where they can be properly recycled. Do not mix dissimilar battery types or employ new and used batteries together. Empty batteries should be removed from the product. Do not attempt to recharge non-rechargeable batteries. Rechargeable batteries are only to be charged by adults. Exhausted batteries are to be removed from the toy. Rechargeable batteries should be removed from the product before charging. Supply terminal are not to be short-circuited. Only use the batteries recommended or equivalent types. If in regular use the charger must be examined for damage to the cord, plug, covers and all other parts. If any signs of damage are found the charger may only be used again after repair work has been completed.

Requirement for FCC Part 15

Warning: Changes or modifications not expressly approved by the party responsible for compliance could void the user's authority to operate the equipment.

Note: This equipment has been tested and found to comply with the limits for a Class B digital device, pursuant to Part 15 of the FCC Rules. These limits are designed to provide reasonable protection against harmful interference in a residential installation. This equipment generates, uses and can radiate radio frequency energy and, if not installed and used in accordance with the instructions, may cause harmful interference to radio communications.

However, there is no guarantee that interference will not occur in a particular installation. If this equipment does cause harmful interference to radio or television reception, which can be determined by turning the equipment off and on, the user is encouraged to try to correct the interference by one or more of the following measures:

- Reorient or relocate the receiving antenna.
- Increase the separation between the equipment and receiver,
- Connect the equipment into an outlet on a circuit different from that to which the receiver is connected.
- Consult the dealer or an experienced radio/TV technician for help.

Safety instructions

- A** A Carrera RC vehicle is a remote-controlled model car that uses special rechargeable batteries for this purpose. Only original Carrera RC Li-Ion rechargeable batteries may be used. Rechargeable batteries are to be removed from the toy before being charged.
- B** The Carrera RC vehicle is designed for hobby use only and may only be operated on tracks and in spaces especially intended for this purpose. **CAUTION!** Do not use the Carrera RC vehicle in road traffic
- C** Do not operate the car beneath overhead high-voltage cables or broadcasting masts or during a storm! Atmospheric disturbances can affect the operation of the vehicle. When there a large temperature differences between your car's garage and the running track, please wait until the vehicle has had time to acclimatise. This will help prevent condensation forming and the possibility of malfunctions resulting.
- D** Never operate the product on grass surfaces. There is the risk of grass hindering the movement of the axles, which can lead to the motor overheating. Do not use the Carrera RC vehicle for transporting goods, persons or animals.
- E** Never use the Carrera RC vehicle outdoors during rain or snowfall. The car must not be run through water, puddles and snow, and must always be kept stored in a dry place. Wet surfaces without puddles will not affect the car's performance as the electronic equipment is protected against spray.
- F** Never operate the vehicle near rivers, ponds or lakes, to avoid the risk of the Carrera RC car falling into the water. Avoid running on courses which are laid exclusively with sand.
- G** Do not expose the Carrera RC vehicle to direct sunlight. To avoid the electronics in the car overheating, when temperatures are above 35 °C, regular short pauses in operation are essential.
- H** Never subject the Carrera car to repeated changes of load – that means continuously reversing it.
- I** Always place the car on the floor by hand. Never throw the car on the floor from a standing position.
- K** Avoid jumping from jumps or ramps higher than 15 cm (0.49 ft.).
- L** Never use strong solvents for cleaning the car.
- M** To avoid malfunctions to the control system resulting in uncontrolled operation of the Carrera RC vehicle, check that the controller batteries and the rechargeable batteries in the vehicle have sufficient charge. Supply terminals are not to be short-circuited.
- N** The Carrera RC vehicle must be inspected before and after operation, each time it is used, to ensure that it has not become disassembled. Any screws or nuts that may have become loosened during operation must be tightened.



Contents of package

- 1**
- 1x Porsche 911 "Polizei"
 - 1x Controller
 - 1x Battery Charger
 - 1x Rechargeable Battery
 - 1x Lanyard
 - 2x 1.5 V Mignon AA batteries (non-rechargeable)

Charging the rechargeable battery

- 2**
- First connect the Carrera RC rechargeable battery to the battery charger supplied. The connection terminals between the battery and the charger are designed to prevent connection with the wrong polarity. Connect the charger to a power source.

When the battery is properly connected and charging normally, the red LED is constantly lit. Once the battery is fully charged, the red LED switches to green. The battery can now be disconnected and installed in the Carrera RC car. The car is now ready for use. After use, the battery must be allowed to cool down for at least 20 minutes before it can be fully recharged. Failure to observe this pause may damage the battery.

Always recharge the battery immediately after use to prevent its becoming deep discharged. Recharge the battery occasionally (suggested every 2-3 months). Failure to treat the battery as described above can lead to its becoming defective. Rechargeable batteries are only to be charged by adults.

Installing the rechargeable battery

- 3**
- Using a screwdriver, remove the cover of the battery compartment in the Carrera RC car. Connect the end of the cable from the Carrera RC vehicle with the charged battery. Put the battery in place. Replace the compartment cover using a screwdriver.

Inserting the batteries

- 4**
- Open the battery compartment with a screwdriver and insert the batteries in the remote control. Please keep in mind the correct polarity. Different types of batteries or new and used batteries are not to be mixed. After having closed the compartment you can check all functions of the remote control with the help of the power-switch on the front. With the power-switch turned ON and proper functioning, the top center LED on the remote control will light up red.

Now you can drive the car

- 5**
- The Carrera RC car and the remote control are bound as a factory setting.

- 6**
1. Switch the car ON at the ON/OFF switch. The LED on top of the car will flash rhythmically.

- 7**
2. Switch on the controller. The LED on top of the controller will flash rhythmically. After a few seconds, the LEDs on the car and on the controller will light continuously, meaning the bind has been made.

- 8**
- Adjusting the steering**
If the Carrera RC vehicle is found to pull towards the left or right while moving, use the adjuster control shown in the illustration to adjust the car's track precision.

Let's practise!

- 9**
- CAUTION! This vehicle reaches speeds up to 20 km/h (13 mph).** Practice on an empty surface at least 2.5 metres (8.2') square. **When first starting, be very careful when operating the gas pedal.**

- 10**
- Now it's time to practise! Set up a Carrera RC vehicle racing track in a large empty area, using cornerposts, empty cans, or similar objects. The basic technique to adopt when operating a Carrera RC is to drive fast on the straight sections and to slow down in the curves.

- **When changing from the first battery to the second battery, you must stop running for at least ten minutes. At the next change, a pause of at least 20 minutes is absolutely essential.**
- **Avoid constant motor operation.**
- **If the car switches itself off several times one after another, the battery is dead. Please recharge the battery.**
- **After 30 minutes inactivity, the controller and vehicle switch off automatically. To restart, switch the ON/OFF switch on the controller & the car to OFF and then back to ON.**
- **To switch off after use, follow the steps in the reverse order.**
- **After use, remove or disconnect the battery. Always recharge the battery immediately after use to prevent its becoming deep discharged.**
- **Always keep the rechargeable battery stored outside the vehicle.**
- **Clean the Carrera RC car after use.**

Controller functions

- 11**
- SERVO TRONIC**
You can use the joysticks to carry out precise steering and driving manoeuvres.
Left joystick: forwards and backwards at different speeds
Right joystick: steering right and left with variable lock for precise steering

- 12**
- Thanks to 2.4 GHz technology, up to 16 cars can be run together on one race-track. This is possible even without harmonising frequencies between the racing drivers.

- 13**
- The joysticks are removable. Alternatively, the vehicle can be controlled with a rocker. The joysticks can be stored in the special compartment at the back of the controller.

- 14**
- Attach the lanyard to the eyelet on the controller and let the controller hang from your neck.
Caution! Danger of strangulation!

Flashing blue lights and sound system

- 15**
- By pressing the button on the right-hand side of the controller, you activate the blue light and the siren. By pressing the button again, you deactivate the siren and only the blue light is active. By pressing the button for a third time, you deactivate the blue light and the siren again.

Troubleshooting

Problem

Car does not move.

Cause: Either the switch on the controller or the car is set to OFF.

Solution: Switch on

Cause: There is no rechargeable battery in the car or the battery is too weak.

Solution: Insert charged battery

Cause: The car has come to a stop at an obstacle.

Solution: The voltage surge protector has switched the car off. Turn the ON/OFF switch on the car to OFF, then back to ON, and place the car on a clear surface.

Cause: The battery or rechargeable battery in the transmitter or model is too weak.

Solution: Insert new battery or recharged battery.

Cause: The remote control is possibly not correctly frequency bound with the receiver on the model

Solution: Carry out a frequency bind between the model and the remote control as described in "Now you can drive the car"

Cause: The transmitter has switched itself off after 30 minutes.

Solution: To restart, switch the ON/OFF switch on both controller & vehicle to OFF and then back to ON..

Cause: The vehicle is very warm.

Solution: Switch both car and controller off and allow the car to cool down for about 30 minutes.

Cause: The overheat protection has caused the car's motor to cut out due to excess temperature.

Solution: **Switch off the receiver. Leave the RC car to cool down for approx. 30 minutes.**

Problem

Car cannot be controlled.

Cause: Vehicle starts moving unintentionally.

Solution: First turn on the transmitter, only then the vehicle.

For the latest version of these operating instructions and information on replacement and spare parts available, please visit carrera-rc.com in the service area.

Errors and changes excepted

Colours / final design – changes excepted

Technical changes and design-related changes excepted

Pictograms = symbolic photos

Chère cliente ! Cher client !

Félicitations pour l'achat de votre véhicule radiocommandé Carrera RC fabriqué selon des critères récents des plus exigeants. Nous avons toujours pour ambition d'améliorer et de perfectionner nos produits et nous réservons la possibilité de réaliser des modifications techniques relatives à la présentation et design de nos produits. Les divergences de faible importance du produit, que vous avez acheté, par rapport aux données et illustrations de ces instructions de montage et d'utilisation ne sauraient donner lieu à des réclamations de ce fait. Ces instructions de montage et d'utilisation forment partie intégrale du produit. Le fabricant décline toute responsabilité en cas d'inobservation des instructions de montage et d'utilisation et des consignes de sécurité y figurant. Veuillez conserver ces instructions de montage et d'utilisation, afin que vous puissiez les consulter ultérieurement et les remettre à tout utilisateur de ce véhicule si besoin est.

Conditions de garantie

Les produits Carrera sont des jouets d'une technique haut de gamme, qu'il est toujours recommandé de traiter avec soin. Respectez impérativement les informations contenues dans les instructions d'utilisation. Tous les éléments sont soumis à des contrôles approfondis (sous réserve de modifications techniques et des véhicules destinées au perfectionnement du produit).

La responsabilité du fabricant est cependant engagée aux termes des conditions de garantie ci-après à supposer que le produit présente des défauts :

La garantie s'applique aux défauts matériels ou de fabrication effectivement existants au moment de l'achat du produit Carrera. La garantie du fabricant s'élève à 24 mois à partir de la date d'achat. Le recours à la garantie du fabricant est exclue pour les pièces d'usure (comme les batteries, antennes, pneus, boîtes de vitesse Carrera RC, etc.), les dommages causés par un traitement / une utilisation non conforme à l'usage prévu ou les interventions de tiers. La réparation demeure réservée au domaine de compétence de la société Stadlbauer Marketing + Vertrieb GmbH ou d'une entreprise dûment autorisée par cette dernière. Dans le cadre de cette garantie, la société Stadlbauer Marketing + Vertrieb GmbH décide au choix du remplacement du produit Carrera complet ou des éléments défectueux ou du remplacement par un produit équivalent. La garantie ne s'applique pas aux frais de transport, d'emballage et de voyage, de même qu'aux dommages découlant de la responsabilité de l'acheteur. Ceux-ci sont à la charge de l'acheteur. Le recours à la garantie est exclusivement réservé au premier acheteur du produit Carrera.

Le recours à la garantie du fabricant est uniquement possible si

- le produit Carrera défectueux est envoyé avec la carte de garantie dûment remplie et le reçu / la facture / le ticket de caisse respectif.
- l'acheteur n'a effectué aucune modification sur la carte de garantie.
- le jouet a été traité dans le respect des instructions de montage et d'utilisation et utilisé de manière conforme à l'usage prévu.
- les dommages / dysfonctionnements n'ont pas été causés par une force majeure ou une usure liée à l'utilisation du produit.

Les cartes de garantie ne sont pas remplaçables.

Avis destinés aux États de l'Union européenne :

nous attirons l'attention sur l'obligation de garantie légale du vendeur, pour autant que cette obligation de garantie ne soit pas restreinte par les conditions de la présente garantie.

Déclaration de conformité

Par la présente la société Stadlbauer Marketing + Vertrieb GmbH déclare que ce modèle y compris le contrôleur est conforme aux exigences essentielles des directives européennes suivantes : Directives européennes 2009/48 et 2004/108/CE relatives à la comptabilité électromagnétique et aux autres prescriptions importantes de la Directive 1999/5/CE (R&TTE (pour Radio & Telecommunication Terminal Equipment = Directive concernant les équipements hertziens et les équipements terminaux de télécommunications)).

L'original de la déclaration de conformité est à votre disposition sur le site internet carrera-rc.com.



Avertissements !



ATTENTION! Ce jouet n'est pas approprié aux enfants de moins de 3 ans en raison de petites pièces disponibles.

ATTENTION ! Danger d'écrasement en cours de fonctionnement ! Supprimez tous les matériaux d'emballage et fils de fixation avant de remettre ce jouet à l'enfant. Veuillez conserver le conditionnement et l'adresse pour votre information et d'éventuelles questions.

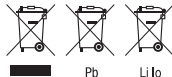

Le pictogramme ci-contre des poubelles sur roues barrées est destiné à attirer votre attention sur le fait qu'il est interdit de jeter les piles, accumulateurs, piles rondes, packs d'accus, batteries d'appareils, appareils électriques usagés etc. dans les ordures ménagères, étant donné que ces produits nuisent à l'environnement et à la santé. Veuillez nous aider à sauvegarder l'environnement et la santé et attirez aussi l'attention de vos enfants sur une élimination correcte des batteries, piles et appareils électriques usagés. Remettez les batteries, piles et appareils électriques usagés aux postes de collecte respectifs. Ces postes veilleront à leur recyclage aux termes des réglementations en vigueur.

Il est strictement interdit d'utiliser des types différents de batteries ou des piles neuves avec des piles usagées. Retirez toujours les batteries et piles vides du jouet. Ne jamais recharger des piles, non rechargeables. Le chargement des piles rechargeables doit être effectué uniquement par des adultes. Retirez les accumulateurs du jouet avant de les recharger. Il est interdit de court-circuiter les bornes de raccordement. Servez-vous exclusivement du type de pile ou d'accumulateur recommandé ou d'un type de pile ou d'accumulateur équivalent.

En cas d'emploi régulier du chargeur, il faut contrôler le câble, le raccord, les couvercles et les autres pièces de ce chargeur. En cas de dommage, le chargeur ne doit être remis en service qu'après avoir subi une réparation.

Consignes de sécurité

A Votre véhicule radiocommandé Carrera RC a été conçu pour ne fonctionner qu'avec les batteries Lithiums-ions livrées avec le véhicule. Ne pas utiliser d'autres types de batterie. Retirez la batterie du véhicule avant de la charger.

B Le véhicule Carrera RC est exclusivement destiné à un usage loisir et son utilisation est limitée aux voies et lieux prévus à cet usage.

ATTENTION !!! Il est strictement interdit d'utiliser un véhicule Carrera RC sur une voie destinée à la circulation routière.

C Ne vous servez pas du véhicule sous des lignes à haute tension ou des pylônes-antennes ou lors d'un orage ! Les perturbations atmosphériques risquent de provoquer des dysfonctionnements. Si les différences de température entre l'entrepôt et le lieu de fonctionnement sont grandes, attendez jusqu'à ce que le véhicule se soit acclimaté afin d'éviter la formation d'eau de condensation et les dysfonctions en résultant.

D L'utilisation du véhicule est interdite sur pelouse et gazon. L'herbe pouvant s'enrouler autour des axes des roues empêchant leur bon fonctionnement et entraînant une surchauffe du moteur. Il est interdit de transporter des marchandises, personnes ou des animaux avec un véhicule Carrera RC.

E Ne vous servez jamais du véhicule Carrera RC en plein air en cas de pluie ou de neige. Le véhicule ne doit pas rouler dans de l'eau, des flaques d'eau ou de la neige et doit être entreposé au sec. Un support humide sans flaques n'endommage pas le véhicule, car les éléments électroniques sont protégés contre les projections d'eau.

F Ne vous servez jamais du véhicule à proximité directe des rivières, fleuves, étangs ou lacs afin que le Carrera RC ne risque pas de tomber dans l'eau. Évitez de rouler sur des parcours qui sont exclusivement en sable.

G N'exposez pas le véhicule Carrera RC directement aux rayons du soleil. Pour éviter la surchauffe de l'électronique dans le véhicule, il faut intercaler régulièrement de courtes pauses lorsque la température extérieure est supérieure à 35 °C.

H Ne soumettez jamais la voiture Carrera RC à des changements de charge répétés, c.-à-d. à des inversions permanentes.

I Déposez toujours le véhicule sur le sol avec les mains. Ne jetez jamais le véhicule au pied levé sur le sol.

K Évitez les sauts de trempins ou de rampes à des hauteurs supérieures à 15 cm.

L Ne vous servez jamais de solvants agressifs pour le nettoyage de votre maquette.

M Contrôlez la charge de la batterie du véhicule et de la pile de la télécommande afin d'éviter tout dysfonctionnement pouvant entraîner des déplacements incontrôlés du véhicule. Ne mettez jamais les chargeurs et les blocs d'alimentation en court-circuit.

N Contrôlez le montage correct du véhicule Carrera RC avant et après chaque course et resserrez les vis et écrous si besoin est.

Fournitures

- 1**
- 1x Porsche 911 "Polizei"
 - 1x Contrôleur
 - 1x Chargeur
 - 1x Accu
 - 1 x Cordon tour de cou
 - 2x Accus 1, 5 V mignon AA (non rechargeable)

Chargement de la batterie

- 2**
- Reliez dans un premier temps la batterie Carrera RC au chargeur fourni. La prise de raccordement entre la batterie et le chargeur a été conçue de sorte à éviter toute inversion de polarité. Raccordez ensuite le chargeur à une prise de courant. Le voyant à LED s'allumera en rouge dès lors que le branchement a été réalisé correctement et que la charge s'effectue correctement. Le voyant passe au vert dès la charge maximale atteinte. Débranchez la batterie et installez-la dans votre véhicule Carrera RC. L'accu doit se refroidir après emploi durant 20 minutes au moins avant de pouvoir être rechargé complètement. Le non-respect de cette pause peut entraîner la défaillance de l'accu.

Rechargez votre accu après utilisation afin d'éviter une décharge profonde de celui-ci. Chargez votre accu de temps en temps (environ tous les 2 à 3 mois).

La non-observation de l'utilisation mentionnée précédemment peut provoquer une détérioration de l'accu.

Le chargement des piles rechargeables doit être effectué uniquement par des adultes.

Insertion de la batterie

- 3**
- Servez-vous d'un tournevis pour retirer le couvercle du compartiment de la batterie du véhicule Carrera RC. Branchez le câble du véhicule à la batterie. Insérez la batterie dans son compartiment avant de remettre le couvercle et de la visser à l'aide d'un tournevis.

Insertion des piles

- 4**
- Ouvrir le compartiment à accu avec un tournevis et insérer les accus dans le contrôleur. Respecter la bonne polarité. N'utilisez jamais de piles de différents fabricants ou de piles usagées et neuves ensemble. Après la fermeture du compartiment, vous pouvez vérifier la fonctionnalité du contrôleur à l'aide du commutateur puissance sur le devant. En position ON du commutateur puissance et si le fonctionnement est correct, la DEL devrait s'allumer en rouge en haut au milieu du contrôleur.

La course peut démarrer maintenant

- 5**
- Le véhicule Carrera RC et le contrôleur sont reliés en usine.
- 6**
1. Allumez le véhicule sur le commutateur ON/OFF. La DEL sur le haut du véhicule clignote régulièrement.
- 7**
2. Allumez le contrôleur. La DEL du contrôleur clignote régulièrement. Après quelques secondes, les DEL du véhicule et du contrôleur restent allumées. La liaison est établie.

- 8**
- Ajustage de la direction**
Si le véhicule a tendance à tirer à gauche ou à droite, vous pouvez corriger ce défaut grâce à la pièce de réglage situé en dessous du véhicule (cf dessin)

Entraînons-nous !

- 9**
- Attention, ce véhicule atteint des vitesses de 20 km/h maximum.**
Veillez vous exercer sur une surface vide d'une superficie minimum de 2,5 x 2,5 mètres. **Lors du premier essai, manipulez le levier d'accélération avec grande prudence.**

- 10**
- Construisez un circuit pour votre véhicule Carrera RC sur un grand espace libre en vous servant d'objets de délimitation des virages ou de boîtes vides etc. La technique fondamentale pour conduire un véhicule Carrera RC consiste à accélérer sur les droites et à freiner dans les virages.

- **Lors du changement de la première à la deuxième batterie, observer un arrêt de conduite d'au moins 10 minutes. Lors du changement suivant, observer impérativement un arrêt de conduite d'au moins 20 minutes.**
- **Évitez toute mise en action ininterrompue du moteur.**
- **Si le véhicule se débranche plusieurs fois à brefs intervalles de soi-même, ceci signifie que l'accu est vide. Chargez l'accu.**
- **Après un temps d'arrêt de 30 minutes, le contrôleur et le véhicule se débranchent automatiquement. Pour les utiliser à nouveau, branchez le commutateur ON/OFF sur le contrôleur et le véhicule une fois sur OFF et ensuite à nouveau sur ON.**
- **Mettez le véhicule hors circuit dans le sens inverse de la mise en circuit après la course.**
- **Retirez l'accu après la course ou déconnectez-le. Rechargez votre accu après utilisation afin d'éviter une décharge profonde de celui-ci.**
- **Veillez toujours conserver la batterie à l'extérieur du véhicule.**
- **Nettoyez le véhicule Carrera RC après la course.**

Fonctions de la télécommande

- 11**
- SERVO TRONIC**
Avec les leviers de commande, vous pouvez effectuer des manœuvres de direction et de conduite précises.
Levier de commande de gauche : marche avant et marche arrière à diverses vitesses
Levier de commande de droite : pilotage vers la droite et la gauche à des angles de braquage divers pour une conduite précise

- 12**
- Grâce à la technologie 2,4 GHz, jusqu'à 16 véhicules peuvent être pilotés sur un même circuit. Cela est possible sans aucun réglage de fréquence entre les pilotes.

- 13**
- Les joysticks de la télécommande sont amovibles. Les commandes sont alors identiques à une télécommande traditionnelle.
Vous pouvez ranger les joysticks dans le compartiment prévu à cet effet dans le dos des poignées de la télécommande.

- 14**
- Fixer le mousqueton du cordon à l'anneau de la télécommande et suspendez-le autour du cou.

Attention ! Danger d'étranglement !

Gyrophare et système sonore

- 15**
- Vous activez le gyrophare et la sirène en appuyant sur le bouton du côté droit du contrôleur. En appuyant à nouveau, vous désactivez la sirène, seul le gyrophare est actif. En appuyant une troisième fois sur le bouton, vous désactivez à nouveau le gyrophare et la sirène.

Solutions aux problèmes

Problème
Le véhicule ne roule pas

Cause : L'interrupteur de la télécommande ou du véhicule sont en position « OFF ».
Remède : Mettre en position « ON ».

Cause : Batterie faible ou absence de batterie dans le véhicule.
Remède : Insérer une batterie chargée.

Cause : La voiture s'est immobilisée devant un obstacle.
Remède : Le coupe-circuit de surtension a débranché la voiture. Commuter le commutateur ON/OFF sur le véhicule une fois sur OFF, puis à nouveau sur ON et le placer sur une surface libre.

Cause : Batterie ou pile trop faible dans le véhicule ou la télécommande.
Remède : Insérez une batterie ou une pile neuve

Cause : L'émetteur s'est débranché de soi-même après 30 minutes.
Remède : Pour l'utiliser à nouveau, brancher le commutateur ON/OFF sur le contrôleur et le véhicule une fois sur OFF et ensuite à nouveau sur ON.

Cause : Le véhicule est très chaud.
Remède : Débranchez le véhicule et le contrôleur et laissez refroidir le véhicule durant 30 minutes env.

Problème
Contrôle du véhicule

Cause : Le véhicule démarre intempestivement.
Remède : Enclencher tout d'abord l'émetteur puis le véhicule.

Cause : L'antenne de la télécommande est défectueuse
Remède : Sortez l'antenne complètement

Vous trouverez la version la plus actuelle de ce mode d'emploi et les informations sur les pièces de rechange disponibles sur carrera-rc.com dans la zone de service.

Sous réserve d'erreurs et de modifications

Couleurs / design final – sous réserve de modifications

Sous réserve de modifications techniques et relatives au design

Pictogrammes = photos symboliques

Estimado cliente

Le felicitamos por la compra de su modelo de vehículo Carrera RC que ha sido fabricado conforme a la tecnología más avanzada. Constantemente nos esforzamos por perfeccionar y mejorar nuestros productos, por lo que nos reservamos el derecho de realizar modificaciones en el aspecto técnico y en relación al equipamiento, material y diseño en cualquier momento y sin previo aviso. Por ello, no podrá derivarse ningún derecho por pequeñas diferencias entre este producto y los datos y las figuras de estas instrucciones. Estas instrucciones de uso y de montaje son parte integrante del producto. En caso de que no se cumplan las instrucciones de uso y las indicaciones de seguridad contenidas en ellas, se extinguirá el derecho de garantía. Guarde bien estas instrucciones para poder consultarlas más tarde, y entréguelas a terceros cuando les traspase el modelo.

Condiciones de garantía

Los productos Carrera son juguetes de alto valor técnico, que deben ser tratados con cuidado. Es necesario que observe las indicaciones de estas instrucciones de uso. Todas las piezas han sido sometidas a un control riguroso (queda reservado el derecho a realizar modificaciones técnicas y cambios en el modelo, destinados a mejorar el producto).

Si, a pesar de ello, se presentaran defectos, se aplicará una garantía en el marco de las siguientes condiciones:

La garantía comprenderá los fallos demostrables de material y de fabricación existentes en el momento de la compra del producto Carrera. Esta garantía es válida durante 24 meses a partir de la fecha de compra. Quedan excluidas del derecho de garantía las piezas de desgaste (como p. ej. baterías, antenas, neumáticos, engranajes, etc. de Carrera RC) y los daños debidos al tratamiento o uso incorrecto y a intervenciones ajenas. Las reparaciones sólo las debe realizar la empresa Stadlbauer Marketing + Vertrieb GmbH o una empresa autorizada por ella. En el marco de esta garantía, la empresa Stadlbauer Marketing + Vertrieb GmbH decidirá si se cambia el producto Carrera en su totalidad o solamente las piezas defectuosas, o si se sustituye por otro producto equivalente. Quedan excluidos de la garantía los gastos de transporte, embalaje y flete, así como los daños imputables al comprador. Estos corren por cuenta del comprador. Solamente el primer comprador del producto Carrera podrá ejercer el derecho de garantía.

El derecho a la aplicación de la garantía solamente existirá si:

- se presenta la tarjeta rellena correctamente junto con el producto Carrera defectuoso y el recibo de compra, la factura o el tíquet de caja.
- no se han realizado modificaciones por cuenta propia en la tarjeta de garantía.
- el juguete ha sido tratado y usado correctamente de acuerdo a las instrucciones de uso.
- los daños o el funcionamiento defectuoso no se deben a circunstancias de fuerza mayor o al desgaste debido al uso.

Las tarjetas de garantía no se pueden sustituir.

Instrucciones para los Estados de la Unión Europea:

Se hace referencia al deber de prestación de garantía legal del vendedor, en tanto que este deber no se vea limitado por alguna garantía contraria.

Declaración de conformidad

Por la presente, Stadlbauer Marketing + Vertrieb GmbH declara la conformidad de este modelo, inclusive el controlador, con los requisitos básicos de las siguientes directrices CE: Directrices CE 2009/48 y 2004/108/CE acerca de la compatibilidad electromagnética y las demás normas relevantes de la directriz 1999/5/CE (R&TTE)

Puede solicitar la declaración de conformidad original bajo: carrera-rc.com.



Advertencias!



ADVERTENCIA! Este juguete no es adecuado para niños menores de 3 años, ya que contiene piezas pequeñas que se podrían ingerir.

ADVERTENCIA! Existe peligro de quedar atrapado por motivos funcionales. Retire todo el material de embalaje y los alambres de fijación, antes de entregar este juguete al niño. Guarde el embalaje y la dirección para su información y para eventuales preguntas.

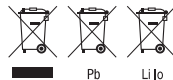

El símbolo aquí representado, con los cubos de basura tachados, indica que las pilas gastadas, las baterías recargables, las células botón, los paquetes de baterías recargables, las pilas de los aparatos, los aparatos eléctricos usados, etc., no deben tirarse a la basura doméstica, ya que pueden dañar al medio ambiente y a la salud. Ayude a mantener sano el medio ambiente y a cuidar de la salud pública, y enseñe también a sus hijos, cómo evacuar correctamente las pilas gastadas y los aparatos eléctricos usados. Las pilas gastadas y los aparatos eléctricos viejos deben entregarse en los puntos de recogida conocidos. Así se reciclarán de una forma correcta. No deben utilizarse juntas pilas de diferente tipo, ni pilas nuevas y usadas. Extraer las pilas gastadas del juguete. No deben recargarse pilas no recargables. Únicamente los adultos deben cargar los acumuladores. Sacar las pilas recargables del juguete antes de cargarlas. Los bornes conectores no deben cortocircuitarse. Sólo deben utilizarse las pilas recomendadas o pilas de un tipo equivalente. Si se usa periódicamente el cargador, deben controlarse su cable, conexión, coberturas y demás piezas. En caso de avería, el cargador primero debe ser reparado, antes de volverlo a poner en marcha.

Disposiciones de seguridad

A

El automóvil Carrera RC es un modelo teledirigido que funciona con una batería especial. Sólo debe utilizarse las baterías de iones de litio Carrera RC originales. Retire la batería del vehículo antes de cargarla.

B

El vehículo Carrera RC ha sido diseñado exclusivamente con fines de entretenimiento, y sólo debe ser conducido por las pistas y los lugares previstos para ello.

ATENCIÓN! No utilice el vehículo Carrera RC por la vía pública.

C

No hacer funcionar el aparato bajo líneas de alta tensión o torres radiofónicas, ni en caso de tormenta. Las perturbaciones atmosféricas pueden producir fallos en el funcionamiento. Si existe una gran diferencia de temperatura entre el lugar donde guarda el vehículo y el lugar donde se vaya a conducir, espere hasta que el vehículo se haya aclimatado para evitar que se forme agua de condensación (ello podría producir averías funcionales).

D

No haga funcionar nunca este producto sobre superficies de hierba. La hierba que se enrolla con fuerza, puede dificultar la rotación de los ejes y calentar el motor. El vehículo Carrera RC no debe usarse para transportar productos, personas ni animales.

E

Nunca haga funcionar el vehículo Carrera RC al aire libre con lluvia o nieve. El vehículo no debe conducirse a través del agua, charcos o nieve, y debe guardarse en lugar seco. La superficie mojada sin charcos no constituye un obstáculo para el vehículo, ya que el sistema electrónico está protegido contra salpicaduras.

F

No utilice nunca el vehículo Carrera RC cerca de ríos, estanques o lagos para que así no se caiga al agua. Evite pasar por tramos que sólo consistan de arena.

G

No exponga el vehículo Carrera RC nunca a la radiación solar directa. Parta evitar el sobrecalentamiento de la electrónica del vehículo, deben efectuarse periódicamente breves descansos si la temperatura es superior a los 35°C.

H

No someta nunca el vehículo Carrera RC a cambios de carga repetidos, es decir, conduciéndolo a marcha adelante y marcha atrás de forma continua.

I

Deposite el vehículo siempre con la mano sobre el suelo, y no lo tire nunca desde cierta altura al suelo.

K

Evite saltar desde rampas o trampolines de más de 15 cm de altura.

L

No utilice nunca disolventes agresivos para limpiar el modelo.

M

Para evitar que el vehículo Carrera RC funcione con el sistema de control averiado y de forma incontrolada, se debe comprobar que las pilas del controlador y la batería del vehículo tengan un nivel de carga correcto. No cortocircuite los cargadores ni los cables de red.

N

Antes y después de cada carrera, se debe verificar que el vehículo Carrera RC aún está correctamente montado y, si fuese necesario, reapretar tornillos y tuercas.

Contenido del embalaje

- 1** 1x Porsche 911 "Polizei"
 1x Controlador
 1x Cargador
 1x Batería recargable
 1x Lanyard
 2x Pilas de 1,5 V Mignon AA
 (no recargables)

Carga de la batería

- 2** En primer lugar, conecte la batería Carrera RC al cargador adjunto. La pieza de unión o la conexión entre la batería y el cargador están fabricadas de modo que quede excluida la polaridad inversa. Conecte el cargador a una fuente de corriente. Si ha conectado correctamente la batería, y el proceso de carga se desarrolla con normalidad, queda iluminado el piloto LED rojo. Cuando la batería esté completamente cargada, el piloto LED rojo pasa a verde. Seguidamente ya se puede retirar la batería e instalarla en el vehículo Carrera RC, que ahora estará listo para funcionar. La batería debe enfriarse como mín. 20 minutos tras usarse, antes de que se pueda volver a cargar completamente. Si no se mantiene este descanso, puede averiarse la batería.

Tras usarla, cargue la batería de nuevo para evitar una así llamada descarga en profundidad. Cargue la batería de vez en cuando (aprox. cada 2-3 meses). Si no se tienen en cuenta las instrucciones de manejo de la batería indicadas antes, puede producirse una avería. Únicamente los adultos deben cargar los acumuladores.

Colocación de la batería recargable

- 3** Retire con un destornillador la tapa del compartimento de la batería del vehículo Carrera RC. El extremo del cable del vehículo Carrera RC, con el de la batería. Introduzca la batería. Atomille la tapa con un destornillador.

Colocación de las pilas

- 4** Con ayuda de un destornillador abra el compartimento de las baterías e inserte éstas en el controlador. Asegúrese de que la polaridad sea la correcta. Nunca utilice conjuntamente pilas nuevas y viejas o de diferentes fabricantes. Tras cerrar el compartimento puede verificarse el funcionamiento del controlador con ayuda del interruptor de encendido ubicado en la cara anterior. Con el interruptor de encendido en la posición ON y un correcto funcionamiento, debería encenderse el LED de color rojo situado en la parte superior central del controlador.

¡Ahora ya puede empezar la carrera!

- 5** El vehículo Carrera RC y el controlador vienen unidos de fábrica.
- 6** 1. Encienda el vehículo en el interruptor ON/OFF. El LED en la parte superior del vehículo parpadea rítmicamente.
- 7** 2. Encienda el controlador. El LED en el controlador parpadea rítmicamente. Transcurridos un par de segundos se encienden los LED del vehículo y el controlador de forma permanente. La unión ha concluido.

- 8** **Ajuste de la dirección**
 Si, al manejar el vehículo Carrera RC, compróbase que se desvía hacia la derecha o hacia la izquierda, puede corregir el carril mediante el interruptor de ajuste que se ve en el dibujo.

¡Hagamos prácticas!

- 9** **Atención: Este vehículo alcanza una velocidad de hasta 20km/h.** Ensaye en un área vacía con un tamaño mínimo de 2,5x2,5 metros. **Pise al principio el pedal del gas muy cuidadosamente.**
- 10** Realicemos algunas prácticas: Construya un recorrido con límites angulares o con cajas vacías para el vehículo Carrera RC en un lugar amplio y sin obstáculos. Vaya rápido en las rectas y frene en las curvas. Esa es la técnica de control básica para dirigir un vehículo Carrera RC.

- **Cuando sustituya la primera batería por la segunda, no debe conducir el vehículo de como mínimo 10 minutos. Cuando cambie de nuevo la batería, debe realizar una pausa de como 20 minutos.**
- **Evitar el funcionamiento permanente del motor.**
- **Si el vehículo se desconecta por sí mismo varias veces consecutivamente, es que la batería está descargada, y se tiene que cargar.**
- **Tras 30 minutos de estar detenido, el controlador desconecta el vehículo automáticamente. Para volver a usar el vehículo, colocar primero el interruptor del controlador y el del vehículo a OFF, y seguidamente de nuevo a ON.**
- **Para desconectar tras la carrera, proceder en el orden inverso.**
- **Una vez finalizada la carrera, extraer o desconectar la batería. Tras usarla, cargue la batería de nuevo para evitar una así llamada descarga en profundidad. Cargue la batería de vez en cuando (aprox. cada 2-3 meses).**
- **Almacene la batería siempre fuera del vehículo.**
- **Tras la carrera, limpiar el vehículo.**

Funciones del controlador

- 11** **SERVO TRONIC**
 Con el Joystick puede ejecutar maniobras de pilotaje y conducción precisas.
Joystick izquierdo: marcha adelante y atrás a diferente velocidad
Joystick derecho: pilotaje a derecha o izquierda con un bloqueo variable para una pilotaje preciso
- 12** Gracias a la tecnología de 2,4 GHz se pueden pilotar en la pista de carreras hasta 16 vehículos a la vez. Esto es posible sin que los pilotos deban ajustar las frecuencias.
- 13** Los joysticks son extraíbles. El vehículo se puede controlar alternativamente con los balancines de control. Los joysticks se pueden guardar en el compartimento de la parte posterior del controlador, previsto para este fin.
- 14** Sujete la correa con el gancho mosquetón por el orificio del controlador, y cuélgueselo del cuello.

¡Advertencias! ¡Peligro de estrangulación!

Luz azul y sistema de sonido

- 15** Pulsando el botón en el lado derecho del controlador, activa la luz azul y la sirena. Pulsando el botón de nuevo, desactiva la sirena; solo la luz azul sigue activa. Pulsando una tercera vez el botón, desactiva la luz azul y la sirena de nuevo.

Solución de averías

- Avería**
 El modelo no funciona
- Causa:** El interruptor del emisor y/o del modelo está(n) en la posición "OFF".
Solución: Conectarlo
- Causa:** La batería recargable del modelo está desgastada o no hay batería.
Solución: Introducir una batería recargada.
- Causa:** El coche se ha detenido en un obstáculo.
Solución: La protección contra sobrecarga ha desconectado el coche.
 Colocar el interruptor del vehículo, una vez en OFF y seguidamente de nuevo a ON, y estacionarlo en un lugar despejado.
- Causa:** La batería recargable o la pila del emisor o del modelo está desgastada.
Solución: Colocar una batería o una pila cargada.
- Causa:** El emisor se ha desconectado automáticamente al cabo de 30 minutos.
Solución: Para volver a usar el vehículo, colocar primero el interruptor del controlador y el del vehículo, una vez en OFF y seguidamente de nuevo a ON.
- Causa:** El vehículo está muy caliente.
Solución: Desconectar el vehículo y el controlador, y dejar enfriar el vehículo durante aprox. 30 minutos.
- Avería**
 No hay control
- Causa:** El vehículo se pone en movimiento de forma involuntaria.
Solución: Conectar primero el emisor, y luego el vehículo.

Causa: La antena del emisor no funciona bien.
Solución: Extender completamente la antena.

La versión más actual de este manual de servicio e información acerca de los recambios disponibles la encontrará en carrera-rc.com en el área de Servicio.

Reservado el derecho a errores y modificaciones
 Reservado el derecho a modificación de los colores y del diseño definitivo
 Reservado el derecho a modificaciones técnicas o debidas al diseño
 Pictogramas = fotos de símbolos

Gentile cliente

Ci congratuliamo con Lei per l'acquisto del Suo modellino d'auto Carrera RC, prodotto secondo lo stato odierno della tecnica. Poiché miriamo costantemente all'evoluzione e al miglioramento dei nostri prodotti, ci riserviamo il diritto di eseguire in qualsiasi momento e senza preavviso modifiche tecniche e della dotazione, dei materiali e del design. Non è quindi possibile fare valere diritti a causa di piccole differenze del prodotto in Suo possesso rispetto ai dati e alle illustrazioni di queste istruzioni. Queste istruzioni per l'uso e il montaggio sono parte integrante del prodotto. L'osservanza delle istruzioni per l'uso e delle avvertenze sulla sicurezza ivi contenute fa decadere qualsiasi diritto di garanzia. Conservi queste istruzioni per consultazioni successive e per l'eventuale cessione del modellino a terzi.

Condizioni di garanzia

I prodotti Carrera sono giocattoli tecnici di alta qualità che dovrebbero essere trattati con cura. Rispettare assolutamente le indicazioni delle istruzioni per l'uso. Tutte le parti vengono sottoposte a un controllo minuzioso (con riserva di modifiche tecniche e del modellino atte al miglioramento del prodotto).

Se ciononostante dovessero manifestarsi difetti, viene concessa una garanzia nell'ambito delle seguenti condizioni:

la garanzia copre difetti provati di materiale e fabbricazione presenti all'atto dell'acquisto del prodotto Carrera. Il periodo di garanzia è di 24 mesi a partire dalla data d'acquisto. La garanzia non copre i particolari soggetti ad usura (come p.es. accumulatori, antenne, pneumatici, parti della trasmissione Carrera RC ecc.), i danni derivanti da un trattamento/uso non appropriato o dovuti a interventi da parte di terzi. La riparazione deve essere eseguita solo dalla ditta Stadlbauer Marketing + Vertrieb GmbH o da un'azienda da lei autorizzata. Nell'ambito di questa garanzia, la Stadlbauer Marketing + Vertrieb GmbH provvederà, a sua discrezione, alla sostituzione completa del prodotto Carrera o delle sole parti difettose oppure a un rimpiazzo equivalente. La garanzia non copre le spese di trasporto, imballaggio e viaggio nonché i danni addebitabili all'acquirente. Questi sono a carico del cliente. I diritti di garanzia possono essere esercitati esclusivamente dal primo acquirente del prodotto Carrera.

Il diritto alla prestazione di garanzia esiste solo se

- viene inviato il tagliando di garanzia debitamente compilato insieme con il prodotto Carrera difettoso, la ricevuta dell'acquisto/fattura/scontrino di cassa
- non sono state effettuate modifiche arbitrarie del tagliando di garanzia
- il giocattolo è stato trattato e usato in modo appropriato secondo le istruzioni per l'uso
- i danni/malfunzionamenti non sono riconducibili a forza maggiore o normale usura.

I tagliandi di garanzia non possono essere sostituiti.

Indicazioni per gli Stati dell'UE:

si rimanda all'obbligo di garanzia legale del venditore nonché al fatto che questo obbligo di garanzia non viene limitato dalla garanzia in oggetto.

Dichiarazione di conformità

Con la presente, la Stadlbauer Marketing + Vertrieb GmbH dichiara che questo modellino, controller compreso, è conforme alle direttive CE 2009/48 e 2004/108/CE sulla compatibilità elettromagnetica e alle altre disposizioni rilevanti della direttiva 1999/5/CE (R&TTE).

La dichiarazione di conformità originale può essere richiesta online nel sito: carrera-rc.com.



Avvertenze!



AVVERTENZA! A causa delle piccole parti ingeribili, questo giocattolo non è adatto per bambini di età inferiore ai 3 anni.

AVVERTENZA! Pericolo di schiacciamento dovuto al funzionamento! Prima di consegnare questo giocattolo al bambino, togliere tutti i materiali di imballaggio e il filo metallico di fissaggio. Conservare questa confezione e l'indirizzo per informazioni ed eventuali domande.

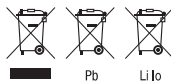

Il simbolo qui raffigurato dei bidoni delle immondizie sbarrati indica che batterie, batterie ricaricabili, batterie a bottone, pacchi di batterie, batterie di apparecchiature, ecc. scarichi e apparecchi elettrici usati non devono essere smaltiti con i rifiuti domestici, poiché sono nocivi per la salute e l'ambiente. Aiuti a proteggere l'ambiente e la salute e parli anche con i Suoi bambini del corretto smaltimento delle batterie esauste e degli apparecchi elettrici usati. Le batterie e gli apparecchi elettrici usati devono essere portati agli appositi punti di raccolta, dove vengono riciclati correttamente.

Non usare contemporaneamente tipi di batterie diversi o batterie nuove e usate. Togliere le batterie esauste dal giocattolo. Le batterie non ricaricabili non devono essere ricaricate. Gli accumulatori devono essere caricati solo da adulti. Prima di ricaricarle, togliere le batterie ricaricabili dal giocattolo. Non cortocircuitare i morsetti. Usare solo le batterie consigliate o quelle di un tipo equivalente.

Se il caricabatteria viene usato regolarmente, controllare il cavo, il collegamento, i rivestimenti e altre parti. In caso di danni, il caricabatteria può essere rimesso in funzione solo dopo la riparazione.

Norme di sicurezza

A Una vettura Carrera RC è un modellino d'auto telecomandato, azionato da speciali batterie ricaricabili. Usare solo le batterie agli ioni di litio originali Carrera RC. Prima di caricarlo, togliere l'accumulatore dalla vettura.

B La vettura Carrera RC è progettata esclusivamente per fini hobbistici e deve essere usata solo sulle piste e spazi appositi.

ATTENZIONE! Non usare la vettura Carrera RC nel traffico stradale.

C Non passare sotto linee ad alta tensione o piloni di antenne radio e non usare in caso di temporali! Interferenze e perturbazioni atmosferiche possono causare malfunzionamenti. In caso di grandi differenze di temperatura tra il luogo di conservazione e quello di azionamento, per evitare la formazione di condensa e i malfunzionamenti da ciò risultanti attendere finché l'auto si è acclimatizzata.

D Non usare mai questo prodotto su manti erbosi. L'aggraviarsi dell'erba può ostacolare la rotazione degli assi e surriscaldare il motore. Con una vettura Carrera RC non devono essere trasportati animali, merci o persone.

E Non usare mai la vettura RC all'aperto in caso di pioggia o neve. L'auto non deve essere fatta passare in acqua, pozzanghere e neve e deve essere conservata in un luogo asciutto. Una superficie bagnata senza pozzanghere non danneggia la vettura, poiché l'elettronica è protetta contro gli spruzzi d'acqua.

F Per evitare che la vettura Carrera RC cada in acqua, non usarla mai nei pressi di fiumi, stagni o laghi. Evitare di percorrere tratti esclusivamente di sabbia.

G Non esporre la vettura Carrera RC a irradiazioni solari dirette. Per evitare surriscaldamenti dell'elettronica dell'auto, a temperature superiori ai 35°C si devono effettuare brevi pause regolari.

H Non esporre mai la vettura Carrera RC a una variazione di carico permanente – cioè guida continua alternata avanti e indietro.

I Mettere sempre l'auto sul pavimento con le mani. Non buttarla mai sul pavimento stando in piedi.

K Evitare salti da trampolini o rampe più alti di 15 cm.

L Per la pulizia del modellino non usare mai detersivi aggressivi.

M Per evitare che la vettura Carrera RC funzioni con un sistema di comando disturbato e quindi incontrollata, verificare lo stato della carica delle batterie del controller e della batteria della vettura. Non cortocircuitare caricabatterie e alimentatori.

N Prima e dopo l'uso, controllare la correttezza del montaggio della vettura Carrera RC. Eventualmente stringere viti e dadi.

Contenuto della fornitura

- 1**
- 1x Porsche 911 "Polizei"
 - 1x Controller
 - 1x Caricabatteria
 - 1x Batteria ricaricabile
 - 1x Nastro a tracolla
 - 2x Batterie mignon AA da 1,5 V (non ricaricabili)

Carica della batteria

- 2**
- Collegare dapprima la batteria Carrera RC con il caricabatteria accluso. Il raccordo ossia il collegamento tra batteria e caricabatteria è realizzato in modo da escludere l'inversione della polarità. Collegare il caricabatteria a una fonte di energia. Se la batteria è stato collegato correttamente e il processo di carica avviene normalmente, la spia LED rossa si illumina permanentemente. Quando la batteria è completamente carica, la spia LED rossa commuta sul verde. La batteria può essere tolta e installata nella vettura Carrera RC che ora è pronta per l'uso. Dopo l'uso, l'accumulatore deve raffreddarsi per min. 20 minuti prima di poter essere ricaricato completamente. L'inosservanza di questa pausa può causare difetti all'accumulatore.

Per evitare una cosiddetta scarica completa dell'accumulatore, ricaricarlo assolutamente dopo l'uso. Ricaricare l'accumulatore di tanto in tanto (ca. ogni 2 - 3 mesi).

L'inosservanza del suddetto handling dell'accumulatore può causare difetti. Gli accumulatori devono essere caricati solo da adulti.

Installazione della batteria

- 3**
- Con un cacciavite togliere il coperchio del vano della batteria della vettura Carrera RC. Collegare l'estremità del cavo della vettura Carrera RC con quella della batteria. Inserire la batteria. Con un cacciavite avvitare il coperchio.

Inserimento delle batterie

- 4**
- Con un cacciavite aprire il vano batterie e inserire le batterie nel controller, facendo attenzione alla polarità. Non usare mai contemporaneamente batterie nuove e vecchie o di produttori diversi. Dopo la chiusura del vano, con l'aiuto dell'interruttore di potenza sul lato anteriore si può verificare la funzionalità del controller. Se l'interruttore di potenza è posizionato su ON e il controller funziona correttamente, il LED in alto al centro del controller dovrebbe illuminarsi di rosso.

Ora la corsa può iniziare

- 5**
- La vettura Carrera RC e il controller sono collegati dalla fabbrica.
- 6**
1. Accendere la vettura con l'interruttore ON/OFF. Il LED sul lato superiore della vettura lampeggia ritmicamente.
- 7**
2. Accendere il controller. Il LED sul controller lampeggia ritmicamente. Dopo alcuni secondi, i LED sulla vettura e sul controller si illuminano permanentemente. Il collegamento è stabilito.

- 8**
- Regolazione dello sterzo**
Se durante l'uso della vettura Carrera RC si constata che tira a destra o a sinistra, la traiettoria può essere corretta con il dispositivo di regolazione visibile nel disegno.

Alleniamoci!

- 9**
- Attenzione! Quest'auto raggiunge velocità fino a 20 km/h.** Allenarsi solo su una superficie libera di almeno 2,5 x 2,5 metri. **La prima volta azionare la leva dell'acceleratore con molta cautela poiché l'auto reagisce in modo molto sensibile.**

- 10**
- Con cunei spartitraffico o lattine vuote, ecc. allestire un circuito per la vettura Carrera RC in un luogo spazioso e libero. La tecnica basilare di guida della vettura Carrera RC è l'accelerazione in rettilineo e la frenata in curva.

- **Quando si sostituisce il primo accumulatore con il secondo, si deve rispettare una pausa di guida di almeno 10 minuti. Alla sostituzione successiva, una pausa di almeno 20 minuti.**
- **Evitare l'uso permanente del motore.**
- **Se l'auto si spegne ripetutamente, l'accumulatore è scarico. Ricaricalo.**
- **Dopo 30 minuti di inattività, il controller e l'auto si spengono automaticamente. Per il riutilizzo, posizionare l'interruttore ON/OFF del controller & dell'auto prima su OFF e quindi di nuovo su ON.**
- **Per lo spegnimento dopo l'uso procedere in ordine inverso.**
- **Dopo l'uso togliere la batteria e disconnetterla. Per evitare una cosiddetta scarica completa dell'accumulatore, ricaricarlo assolutamente dopo l'uso.**
- **Conservare sempre l'accumulatore all'esterno della vettura.**
- **Dopo l'uso pulire la vettura Carrera RC.**

Funzioni del controller

- 11**
- SERVO TRONIC**
Con i joystick si possono effettuare sterzate e manovre precise.
Joystick sinistro: guida in avanti e indietro a diverse velocità
Joystick destro: sterzata a destra e sinistra con angoli di sterzata diversi

- 12**
- Grazie alla tecnologia 2.4 GHz, su una pista possono essere fatte girare contemporaneamente fino a 16 vetture. Questo è possibile senza alcuna sintonizzazione della frequenza tra i piloti.

- 13**
- I joystick sono amovibili. In alternativa la vettura può essere comandata con le leve di comando. I joystick possono essere riposti sul lato posteriore del comando nell'apposito scomparto.

- 14**
- Fissare il nastro a tracolla con il moschettone sull'occhiello del controller e metterlo al collo.
Avvertenze! Pericolo di strangolamento!

Luce blu lampeggiante e sistema sonoro

- 15**
- Premendo il pulsante sul lato destro del Controller, si attivano la luce azzurra lampeggiante e la sirena. Premendo di nuovo il pulsante si disattiva la sirena, rimane attiva solo la luce azzurra lampeggiante. Premendo per la terza volta il pulsante, si disattivano di nuovo la luce azzurra lampeggiante e la sirena.

Soluzioni dei problemi

Problema
Il modellino non funziona

Causa: L'interruttore sul trasmettitore e/o il modellino è posizionato su »OFF«.

Rimedio: Accendere

Causa: Batteria scarica o nessuna batteria nel modellino.

Rimedio: Inserire una batteria carica.

Causa: L'auto si è fermata davanti a un ostacolo.

Rimedio: La protezione contro sovratensioni ha disinserito l'auto. Posizionare l'interruttore ON/OFF dell'auto prima su OFF e quindi su ON e mettere l'auto su una superficie libera.

Causa: Batteria ricaricabile/batterie scariche nel trasmettitore o modellino.

Rimedio: Inserire una batteria ricaricabile e/o una batteria carica.

Causa: Il trasmettitore si è disattivato automaticamente dopo 30 minuti.

Rimedio: Per il riutilizzo, posizionare l'interruttore ON/OFF del controller & dell'auto prima su OFF e quindi di nuovo su ON.

Causa: L'auto è molto calda.

Rimedio: Spegnerne l'auto e il controller e lasciare raffreddare la vettura per circa 30 minuti.

Problema
Nessun controllo

Causa: Il veicolo si mette in movimento non volutamente.
Rimedio: Accendere prima il trasmettitore e poi il veicolo.

Causa: Antenna del trasmettitore difettosa.
Rimedio: Estrarre completamente l'antenna.

La versione più attuale di queste istruzioni per l'uso e le informazioni sui pezzi di ricambio sono disponibili su carrera-rc.com nell'area assistenza.

Con riserva di errori e modifiche
Con riserva di modifiche dei colori/design definitivo
Con riserva di modifiche tecniche e dovute al design
Pittogrammi = foto simboliche

Geachte klant,

Wij feliciteren u met de aankoop van uw Carrera RC-modelauto, die volgens de huidige stand van de techniek vervaardigd werd. Omdat wij er steeds voor ijveren, onze producten verder te ontwikkelen en te verbeteren, maken wij voor een wijziging in technisch opzicht en met betrekking tot uitrusting, materialen en design te allen tijde en zonder aankondiging voorbehoud. Op basis van minieme afwijkingen van het u ter beschikking gestelde product tegenover gegevens en afbeeldingen in deze handleiding kan men daarom geen aanspraken doen gelden. Deze gebruiks- en montage-aanwijzing vormt een bestanddeel van het product. Bij verzameling van de gebruiksaanwijzing en van de daarin vermelde veiligheidsinstructies komt de garantieclaim te vervallen. Bewaar deze handleiding om ze later te raadplegen en om het model eventueel aan derden door te geven.

Garantievoorwaarden

Bij de Carrera-producten betreft het technisch hoogwaardig speelgoed, dat zorgvuldig behandeld dient te worden. Gelieve onvoorwaardelijk de in de gebruiks-aanwijzing vermelde aanwijzingen in acht te nemen. Alle onderdelen worden aan een zorgvuldige test onderworpen (technische wijzigingen en modelwijzigingen in functie van een verbetering van het product zijn voorbehouden).

Indien er desondanks fouten opduiken, wordt een garantie in het kader van de hierna volgende garantievoorwaarde verleend:

De garantie omvat aantoonbare materiaal- of fabricagefouten, waarvan op het moment van de aankoop van het Carrera-product sprake was. Te rekenen vanaf de datum van verkoop bedraagt de garantietermijn 24 maanden. Uitgesloten is de garantieclaim voor aan slijtage onderhevige onderdelen (zoals bijvoorbeeld Carrera RC accu's, antennes, banden, versnellingsbakonderdelen etc.), beschadigingen door een onoordeelkundige behandeling of door een onoordeelkundig gebruik of bij externe ingrepen. De reparatie mag uitsluitend door de firma Stadlbauer Marketing + Vertriebs GmbH of door een door haar geautoriseerd bedrijf uitgevoerd worden. In het kader van deze garantie wordt, afhankelijk van de keuze van de firma Stadlbauer Marketing + Vertriebs GmbH, het Carrera-product volledig of worden enkel de defecte onderdelen uitgewisseld of wordt er voor gelijkwaardige vervanging gezorgd. Van de garantie uitgesloten zijn transport-, verpakings- en verplaatsingskosten alsook beschadigingen, waarvoor de koper dient op te komen. Deze dienen door de koper gedragen te worden. Op de garantieclaims kan uitsluitend de oorspronkelijke koper van het Carrera-product beroep doen.

Aanspraak op de schadevergoeding bestaat enkel dan, wanneer

- de behoorlijk ingevulde kaart samen met het defecte Carrera-product, het aankoopbewijs/de factuur/de kassabon ingezonden wordt;
- geen eigenmachtige wijzigingen aan de garantiekaart aangebracht werden;
- het speelgoed in overeenstemming met de gebruiksaanwijzing behandeld en zoals reglementair voorgeschreven gebruikt werd;
- de beschadigingen/functiestoringen aan overmacht of aan door het gebruik veroorzaakte slijtage te wijten zijn.

Garantiekaarten kunnen niet vervangen worden.

Aanwijzing voor EU-lidstaten:

er wordt gewezen op de wettelijke garantieplicht van de verkoper, meer bepaald op het feit dat deze garantieplicht door een concrete garantie niet aan beperkingen onderworpen wordt.

Conformiteitsverklaring

Hiermede verklaart de firma Stadlbauer Marketing + Vertriebs GmbH dat dit model, controller inbegrepen, in overeenstemming is met de fundamentele, door volgende EG-richtlijnen gestelde eisen: EG richtlijnen 2009/48 en 2004/108/EG over elektromagnetische compatibiliteit en de andere relevante voorschriften van de richtlijn 1999/5/EG (R&TTE) befindet. De originele conformiteitsverklaring kan op carrera-rc.com opgevraagd worden.



Waarschuwinginstructies!



WAARSCHUWING! Wegens inslikbare, kleine onderdelen is dit speelgoed niet geschikt voor kinderen jonger dan 3 jaar.

WAARSCHUWING! Klemgevaar, door de werking veroorzaakt! Verwijder alle verpakingsmaterialen en bevestigingsdraden voordat u dit speelgoed aan het kind overhandigt. Gelieve voor informatie en in geval van eventuele vragen verpakking en adres te bewaren.



Het hier afgebeelde symbool van de doorgestreepte vuilnisbakken dient uw aandacht erop te vestigen dat lege batterijen, accu's, knooppellen, accupacks, apparaatbatterijen, oude elektrische apparaten etc. niet bij het huisvuil thuisshoren, omdat ze schadelijk voor het milieu en voor de gezondheid zijn. Gelieve mee te helpen, milieu en gezondheid in stand te houden en praat ook met uw kinderen over de keurige afvalverwerking van gebruikte batterijen en oude elektrische apparaten. Batterijen en oude elektrische apparaten dienen op de bekende verzamelpunten afgegeven te worden. Zodoende worden ze aan een reglementair voorgeschreven recycling onderworpen.

Ongelijke batterijtypes of nieuwe en gebruikte batterijen mogen niet samen gebruikt worden. Lege batterijen uit het speelgoed verwijderen. Oplaadbare batterijen mogen enkel onder toezicht van volwassenen geladen worden. Accu's mogen uitsluitend door volwassenen worden opgeladen. Kortsluiting aan aansluitklemmen niet toegestaan. Enkel de aanbevolen batterijen of die van een gelijkwaardig type mogen gebruikt worden.

Bij regelmatig gebruik van de lader moet deze aan de kabel, aansluiting, afdekkingen en andere onderdelen gecontroleerd worden. In geval van schade mag de lader pas na een reparatie terug in gebruik genomen worden.

Veiligheidsbepalingen



Een Carrera RC-voertuig is een op afstand bestuurd, met speciale rijdaccu's bediende modelauto. Enkel de originele Carrera RC li-ion-accu's mogen gebruikt worden. Verwijder de accu uit het voertuig, alvorens deze op te laden.



Het Carrera RC-voertuig is uitsluitend voor hobbydoeleinden ontworpen en mag uitsluitend op daarvoor voorziene parcours en plaatsen bestuurd worden.

OPGELET! Gebruik het Carrera RC-voertuig niet in het wegverkeer.



Bestuur de auto ook niet onder hoogspanningsleidingen of zendmasten of bij onweer! Atmosferische storingen kunnen tot een functiestoring leiden. Gelieve bij grote temperatuurverschillen tussen bewaarplaats en plaats van gebruik te wachten tot het voertuig geacclimatiseerd is, om vorming van condenswater en de daaruit resulterende functiestoringen te vermijden.



Gebruik dit product nooit op grasvlakten. Gras, dat vast komt te zitten, kan de draaiing van de as hinderen en de motor verhitten. Met een Carrera RC-voertuig mogen er geen goederen, personen of dieren vervoerd worden.



Bestuur het Carrera RC-voertuig nooit bij regen of sneeuw in de open lucht.

Het voertuig mag niet door water, plassen of sneeuw rijden en moet droog worden bewaard. Een natte ondergrond zonder plassen is niet schadelijk voor het voertuig, omdat de elektronica tegen spatwater beschermd is.



Gebruik het voertuig nooit in de nabijheid van rivieren, vijvers of meren opdat het Carrera RC-voertuig niet in het water valt.

Vermijd het rijden op trajecten die uitsluitend uit zand bestaan.



Stel het Carrera RC-voertuig niet bloot aan direct zonlicht.

Om oververhitting van het elektronisch systeem in het voertuig te vermijden moeten bij een temperatuur van meer dan 35°C regelmatig korte rustpauzes worden ingelegd.



Stel het Carrera RC-voertuig nooit aan een continu wisselende belasting, d.w.z. voortdurend voor- en achteruitrijden, bloot.



Zet het voertuig altijd met de hand op de grond neer. Werp het voertuig nooit al staande op de vloer.



Vermijd sprongen van schansen of bordessen, die hoger zijn dan 15 cm.



Gebruik nooit bijtende oplosmiddelen voor de reiniging van uw model.



Om te vermijden dat het Carrera RC-voertuig met storingen in het besturingssysteem en daardoor ongecontroleerd rijdt, dienen de batterijen van de controller en van de voertuigaccu op een foutloze laadtoestand gecontroleerd te worden. Laders en adapters mogen niet worden kortgesloten.



De correcte montage van het Carrera RC-voertuig moet steeds vóór en na iedere rit gecontroleerd worden. Eventueel schroeven en moeren vaster aandraaien.

Inhoud van de levering

- 1** 1x Porsche 911 "Polizei"
 1x Controller
 1x Laadtoestel
 1x Accu
 1x Hals snoer
 2x 1,5 V mignon AA batterijen
 (niet oplaadbaar)

Opladen van de accu

- 2** Gelieve eerst de Carrera RC-accu met het bijgeleverde laadtoestel te verbinden. Het verbindingsstuk en de aansluiting tussen accu en laadtoestel zijn zodanig vervaardigd, dat een verkeerde polariteit uitgesloten is. Sluit het laadtoestel op een energiebron aan. Als de accu correct aangesloten werd en het oplaadproces normaal plaatsvindt, is het rode LED-lampje constant verlicht. Wanneer de accu volledig opgeladen is, schakelt het rode LED-lampje naar een groene kleur om. De accu kan verwijderd en in uw Carrera RC-voertuig geïnstalleerd worden en is nu klaar om te rijden. De accu moet na gebruik minimum 20 minuten afkoelen, voor hij weer volledig mag worden geladen. Een nietinachtname van deze pauze kan leiden tot een defecte accu.

Laad de accu na gebruik absoluut weer op, om een zogenaamde diepteontlading van de accu te vermijden. Laad de accu van tijd tot tijd (ca. alle 2-3 maanden) op.

Een niet-inachtname van de bovenstaande omgang met de accu kan tot een defect leiden. Accu's mogen uitsluitend door volwassenen worden opgeladen.

Aanbrengen van de accu

- 3** Verwijder met een schroevendraaier het deksel van het accuvak bij het Carrera RC-voertuig. Verbind het kabeluiteinde van het Carrera RC-voertuig met dat van de accu. Accu inleggen. Deksel met een schroevendraaier dichtschroeven.

Plaatsen van de batterijen

- 4** Open het batterijvak met een schroevendraaier en plaats de batterijen in de controller. Let op de correcte polariteit. Gebruik nieuwe en oude batterijen of batterijen van verschillende fabrikanten nooit samen. Na het sluiten van het vak kunt u de functionaliteit van de controller met behulp van de Powerschakelaar op de voorzijde controleren. Bij de ON-positie van de Powerschakelaar en reglementaire functie dient de LED bovenaan in het midden van de controller rood op te lichten.

Nu kan de rit beginnen

- 5** Het Carrera RC-voertuig en de controller zijn in de fabriek gekoppeld.
- 6** 1. Schakel het voertuig met de ON/OFF-schakelaar in. De LED op de bovenzijde van het voertuig knippert ritmisch.
- 7** 2. Schakel de controller in. De LED aan de controller knippert ritmisch.
 Na enkele seconden branden de LEDs aan het voertuig en de controller permanent. De koppeling is voltooid.

- 8** **Instelling van de stuurinrichting**
 Indien tijdens de werking van het Carrera RC-voertuig blijkt dat het voertuig naar rechts of naar links neigt, kan door de op de tekening terug te vinden instelschakelaar de rijstrook gecorrigeerd worden.

Eerst oefenen!

- 9** **Opgelet, dit voertuig haalt snelheden tot 20km/h.** Gelieve te oefenen op een vrije plaats met minimum 2,5x2,5 meter oppervlak. **Gelieve bij de eerste keer de gashendel slechts voorzichtig te bedienen.**

- 10** Bouw met veiligheidsdriehoeken, blikjes of dergelijke een Carrera RC-racecircuit op een grote en vrije plaats. De fundamentele besturingstechniek bij het rijden met een Carrera RC-voertuig bestaat erin, op rechte stukken snel te rijden en in de bochten af te remmen.

- **Bij het vervangen van de eerste accu door de tweede moet een rijpauze van minstens 10 minuten worden ingelast. Bij daarop volgende vervangingen moet telkens een rustpauze van minstens 20 minuten worden ingelast.**
- **Permanent gebruik van de motor vermijden.**
- **Als het voertuig zichzelf meermaals kort na elkaar vanzelf uitschakelt is de accu leeg. Gelieve de accu te laden.**
- **Na 30 minuten stilstand worden controller en voertuig automatisch uitgeschakeld. Om het voertuig opnieuw te gebruiken zet u de ON/OFF schakelaar aan controller & voertuig eenmaal op OFF en aansluitend weer op ON.**
- **Voor het uitschakelen na de rit de stappen in omgekeerde volgorde volgen.**
- **Na de rit de accu uitnemen. Laad de accu na gebruik absoluut weer op, om een zogenaamde diepteontlading van de accu te vermijden.**
- **Bewaar de accu altijd buiten het voertuig.**
- **Het Carrera RC-voertuig na de rit schoonmaken.**

Functies van de controller

- 11** **SERVO TRONIC**
 Met de joysticks kunt u nauwkeurige stuur- en rijmanoeuvres uitvoeren.
Joystick links: vooruit- en achteruitrijden met verschillende snelheden
Joystick rechts: naar rechts en links sturen met verschillende stuuruitslag voor nauwkeurig sturen.

- 12** Dankzij 2,4GHz-technologie kunnen tot 16 voertuigen samen op een racebaan rijden. Dit is mogelijk zonder enige frequentieafstemming onder de coureurs.

- 13** De joysticks zijn afneembaar. Het voertuig kan alternatief met de kantelende besturingstoetsen bestuurd worden. Aan de achterzijde van de controller in het daarvoor voorziene vak kunnen de joysticks opgeborgen worden.

- 14** Het hals snoer aan het oog van de controller bevestigen en rond de hals hangen.

Waarschuwingen! Risico van wurging!

Blauw zwaailicht en soundsysteem

- 15** Met een druk op de knop aan de rechterzijde van de controller schakelt u het zwaailicht en de sirene in. Door nogmaals op de knop te drukken, schakelt u de sirene uit en blijft alleen het zwaailicht ingeschakeld. Door een derde keer op de knop te drukken, schakelt u het zwaailicht en de sirene weer uit.

Probleemoplossingen

Probleem
 Model rijdt niet

Oorzaak: Schakelaar op de zender of / en model staat / staan op "OFF".

Oplossing: Inschakelen

Oorzaak: Zwakke of helemaal geen accu in het model.
Oplossing: Geladen accu inleggen.

Oorzaak: De auto is aan een hindernis blijven staan.
Oplossing: De overspanningsbeveiliging heeft de auto uitgeschakeld. De ON/OFF schakelaar aan het voertuig eenmaal op OFF, dan weer op ON schakelen en op een vrije plaats zetten.

Oorzaak: Zwakke accu/batterij in de zender of in het model.
Oplossing: Geladen accu of batterij inleggen.

Oorzaak: De zender werd na 30 minuten automatisch uitgeschakeld.
Oplossing: Om de zender opnieuw te gebruiken zet u de ON/OFF schakelaar aan controller & voertuig eenmaal op OFF en aansluitend weer op ON.

Oorzaak: Het voertuig is zeer warm.
Oplossing: Voertuig en controller uitschakelen en het voertuig ongeveer 30 minuten laten afkoelen.

Probleem
 Geen controle

Oorzaak: Het voertuig zet zich ongewild in beweging.
Oplossing: Eerst de zender inschakelen, dan pas het voertuig.

Oorzaak: Zenderantenne met fouten.
Oplossing: Antenne helemaal uittrekken.

De meest actuele versie van deze bedieningshandleiding en informatie over verkrijgbare reserveonderdelen vindt u op carrera-rc.com in het servicebereik.

Vergissingen en fouten uitgesloten
 Kleur/finale ontwerp aanpassingen uitgesloten
 Technische aanpassingen en ontwerp gerelateerde aanpassingen uitgesloten
 Pictogrammen = symbolisch foto's

Estimado Cliente:

Os nossos parabéns pela aquisição do seu novo carro-miniatura Carrera RC fabricado ao nível tecnológico actual. Devido ao nosso empenho constante no aperfeiçoamento dos nossos produtos, reservamo-nos o direito de realizar alterações tanto técnicas como no equipamento, em materiais e no design sem aviso prévio. Diferenças mínimas entre o presente produto e os dados e ilustrações contidos neste manual, não implicam direitos de qualquer natureza. Este manual de instruções, de uso e de montagem faz parte integrante do produto. A inobservância deste manual de instruções e das indicações de segurança nele contidas, implica a extinção da garantia. Guarde este manual para consultas posteriores e para sua eventual entrega a terceiros no caso da transferência do carro-miniatura para os mesmos.

Condições de garantia

Os produtos Carrera são brinquedos de técnica de alta qualidade, pelo que deviam ser tratados com cuidado. Siga necessariamente as indicações contidas no manual de instruções. Todas as peças são submetidas a um controlo rigoroso (reservados os direitos a alterações técnicas e do modelo em prol do melhoramento do produto).

Se surgirem contudo alguns defeitos, concede-se uma garantia no âmbito das condições seguintes:

A garantia abrange defeitos de material ou de fabrico comprovadamente existentes no momento da aquisição do produto Carrera. O prazo da garantia é de 24 meses, contados a partir da data de aquisição. Excluídos da garantia estão as peças de desgaste (tais como por exemplo pilhas/baterias Carrera RC, antenas, pneus, peças da caixa de velocidades, etc.) e danos decorrentes de manuseio / utilização incorrectos ou de intervenção no produto. A reparação deve ser realizada unicamente pela empresa Stadlbauer Marketing + Vertrieb GmbH ou então por uma empresa por ela devidamente autorizada. No âmbito desta garantia, a empresa Stadlbauer Marketing + Vertrieb GmbH opta pela substituição do produto Carrera completo ou apenas pela substituição das peças defeituosas, ou por um substituto equivalente. Excluídos da garantia estão custos de transporte, de embalagem e de deslocação bem como danos da responsabilidade do adquirente. Estes custos estão a cargo do adquirente. Os direitos de garantia só podem ser exercidos exclusivamente pelo primeiro adquirente do produto Carrera.

Os direitos à garantia só podem ser exercidos se

- o cartão de garantia for remetido devidamente preenchido, juntamente com o produto Carrera defeituoso e acompanhado do recibo / factura / talão de aquisição.
- não forem efectuadas alterações arbitrárias no cartão de garantia.
- o brinquedo tiver sido tratado de acordo com as indicações contidas no manual de instruções e utilizado para o uso devido.
- os danos / disfunções não resultarem de força maior ou de desgaste decorrente do funcionamento.

Não é possível substituir cartões de garantia.

Nota para os Estados da UE:

quanto à obrigação do vendedor conceder uma garantia legal informa-se que esta obrigação não é limitada por uma garantia material.

Declaração de conformidade

A Stadlbauer Marketing + Vertrieb GmbH declara por este meio que este modelo, inclusive telecomando, se encontram em conformidade com os requisitos fundamentais das seguintes Directivas CE: com as Directivas CE 2009/48 e 2004/108/CE sobre a Compatibilidade Electromagnética bem como com as demais disposições aplicáveis da Directiva 1999/5/CE (R&TTE). O original da declaração de conformidade pode ser solicitado em carrera-rc.com



Advertências!



AVISOS! Este brinquedo não é apropriado para crianças com menos de 3 anos de idade devido a pequenas peças ingeríveis.

AVISOS! Perigo de entalamento decorrente do funcionamento! Retire todos os materiais de embalagem e arames de fixação antes de entregar o brinquedo à criança. Conserve a embalagem e o endereço para informações e possíveis consultas posteriores

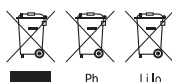

Este pictograma com o símbolo de baldes de lixo riscados, avisa que as pilhas descarregadas, baterias, células, blocos de baterias, pilhas em aparelhos, aparelhos eléctricos velhos etc., não devem ser colocados no lixo doméstico, dado que são nocivos ao meio ambiente e à saúde. Contribua para a preservação do meio ambiente e da saúde e esclareça também os seus filhos quanto à eliminação correcta de pilhas gastas e aparelhos eléctricos velhos. As pilhas e os aparelhos eléctricos devem ser entregues nos pontos de recolha conhecidos. Aqui, serão devidamente conduzidos à reciclagem. Não se deve utilizar pilhas de tipo diferente nem pilhas novas juntamente com pilhas usadas. Retirar as pilhas descarregadas do brinquedo. Não é permitido recarregar pilhas não-recarregáveis. As pilhas recarregáveis devem ser carregadas unicamente por adultos. Retirar as pilhas recarregáveis do brinquedo antes de as recarregar. Não é permitido ligar os terminais de conexão em curto-circuito. Só é permitido utilizar as pilhas recomendadas ou pilhas de tipo equivalente.

Aquando da utilização regular do carregador, dever-se-á verificar o cabo, a tomada e a ficha bem como as tampas e outras partes do mesmo. No caso de qualquer defeito ou avaria, o carregador só deverá ser colocado em funcionamento depois de ter sido reparado.

Prescrições de segurança

A Um carro Carrera RC é uma miniatura telecomandada e propulsada por baterias especiais. Só é permitido utilizar as baterias de lítio e iões Carrera RC originais. Retire a pilha do carro antes de carregá-la.

B O carro Carrera RC está dimensionado unicamente para efeitos de passatempo e deve circular somente nos circuitos e espaços previstos para isso.

ATENÇÃO! Não utilize o carro Carrera RC na via de trânsito pública.

C Não ponha o carro a funcionar debaixo de linhas de alta tensão, postes de radiocomunicação ou com trovoada! Interferências atmosféricas podem provocar uma avaria. No caso de grandes diferenças entre a temperatura de armazenamento e a temperatura do sítio onde vai colocar o carro em circulação, aguarde até o carro se aclimatizar para evitar a formação de água condensada que provoca avarias.

D Nunca ponha este produto a funcionar sobre relevados. A erva pode enrolar-se fixamente e entalar o movimento do eixo o que provoca o aquecimento do motor. Com um carro Carrera RC não é permitido transportar mercadorias, pessoas nem animais.

E Nunca ponha o carro Carrera RC a funcionar no exterior com chuva ou com neve. O carro não deve circular por água, poças de água ou neve e deve ser guardado em lugar seco. Piso molhado sem poças de água não afeta o carro dado que a electrónica está protegida contra salpicos de água.

F Nunca utilize o carro Carrera RC na proximidade de rios nem lagos para ele não cair na água. Evite a circulação em circuitos que são só de areia.

G Não exponha o carro Carrera RC à incidência directa de raios solares. A fim de evitar o sobreaquecimento da electrónica do carro, aquando de uma temperatura superior a 35°C dever-se-á fazer pausas breves regularmente.

H Nunca exponha o carro Carrera RC a uma mudança de carga permanente, ou seja, não ande com o carro para a frente e para trás continuamente.

I Coloque o carro sobre o chão sempre com a mão. Nunca lance o carro para o chão.

K Evite saltos de parapeitos e rampas com uma altura superior a 15 cm.

L Nunca utilize detergentes fortes para limpar o seu carro.

M Para evitar que o carro Carrera RC funcione com interferências no sistema de comando e ande descontroladamente, dever-se-á verificar se as baterias do comando e do carro estão devidamente carregadas. Não ligue os carregadores nem blocos de alimentação em curto-circuito.

N Antes de cada utilização, dever-se-á verificar se o carro Carrera RC está bem montado; apertar os parafusos e as porcas se for necessário.

Volume de fornecimento

- 1**
- 1x Porsche 911 "Polizei"
 - 1x Comando
 - 1x Carregador
 - 1x Bateria
 - 1x Fita lanyard
 - 2x Pilha 1,5 V Mignon AA (não-recarregável)

Carregamento da bateria

- 2**
- Ligue primeiro a bateria Carrera RC ao carregador incluído no volume de fornecimento. O conector e/ou a conexão entre a bateria e o carregador estão concebidos de forma a excluir-se a troca dos pólos. Ligue o carregador a uma fonte de energia.
- Se a bateria tiver sido ligada correctamente e o processo de carregamento se suceder em condições normais, a lâmpada LED vermelha permanece acesa constantemente. Quando a bateria estiver carregada, a lâmpada LED comuta para verde. A bateria está agora operacional para o funcionamento e pode ser retirada do carregador e instalada no seu carro Carrera RC. Após utilização, a pilha deve arrefecer pelo menos 20 minutos antes de poder ser carregada novamente. A inobservância desta pausa, pode provocar a avaria da pilha.

Carregue a pilha necessariamente depois de cada uso para evitar a denominada descarga total da mesma. Carregue a pilha de quando em quando (aprox. cada 2-3 meses). A inobservância do manejo anteriormente descrito, pode provocar defeitos. As pilhas recarregáveis devem ser carregadas unicamente por adultos.

Colocação da bateria

- 3**
- Retire a tampa do compartimento da bateria do carro Carrera RC com uma chave de fendas. Ligue a extremidade do cabo do carro Carrera RC à extremidade do cabo da bateria. Coloque a bateria. Aperte a tampa com uma chave de fendas.

Modo de colocar as pilhas

- 4**
- Abra a tampa da cavidade das pilhas com uma chave de fendas e coloque as pilhas no comando. Preste atenção à posição correcta dos pólos. Nunca utilize pilhas novas juntamente com pilhas velhas nem combine pilhas de fabricantes diferentes. Depois de fechar a tampa da cavidade, poderá controlar a funcionalidade do comando com a ajuda do interruptor que se encontra na parte frontal. Aquando do interruptor na posição ON e de funcionamento correcto, o LED de cima, no centro do comando, devia acender-se em vermelho.

Funcionamento do carro

- 5**
- O carro Carrera RC e o comando estão interligados de fábrica.
- 6**
1. Ligue o carro com o interruptor ON/OFF. O LED na parte superior do carro começa a piscar ritmicamente.
- 7**
2. Ligue o comando. O LED do comando começa a piscar ritmicamente. Passado alguns segundos, os LEDs do carro e do comando ficam permanentemente acesos. A interligação está concluída.

- 8**
- Alinhamento da direcção**
Se durante a circulação do carro Carrera RC se constatar que ele foge para a direita ou para a esquerda, a direcção pode ser alinhada mediante o interruptor de ajuste representado na ilustração.

Vamos experimentar

- 9**
- Atenção este carro atinge velocidades até 20km/h.** Treine numa superfície vazia com as dimensões mínimas de 2,5x2,5 metros. **Na primeira vez, manobre a alavanca de aceleração com muito cuidado uma vez que o carro reage sensivelmente.**

- 10**
- Agora podemos experimentar o carro! Forme um circuito de corrida para o seu carro Carrera RC com pilões de limitação ou latas vazias, etc. numa área espaçosa e desimpedida. Acelerar nas rectas e desacelerar nas curvas é a técnica fundamental do comando da circulação de um carro Carrera RC.

- **Ao mudar da primeira para a segunda pilha, há que interromper a circulação pelo menos durante 10 minutos. Na mudança seguinte, esta interrupção já tem de ser necessariamente de pelo menos 20 minutos.**
- **Evitar a aplicação permanente do motor.**
- **Se o carro se desligar automaticamente várias vezes consecutivas, a pilha está vazia. Proceda ao carregamento da pilha.**
- **Depois de 30 minutos de repouso, o comando e o carro desligam-se automaticamente. Para nova utilização, colocar o interruptor de ligar e desligar "ON/OFF" do comando & do carro uma vez em "OFF" e a seguir novamente em "ON".**
- **Para desligar o carro depois da circulação, proceder por ordem inversa.**
- **Depois da circulação, retirar a bateria ou desligar os pólos. Carregue a pilha necessariamente depois de cada uso para evitar a denominada descarga total da mesma.**
- **Guarde a pilha sempre fora do carro.**
- **Limpar o carro Carrera RC depois de cada circulação.**

Funções do comando

- 11**
- SERVO TRONIC**
Com os joysticks, você pode manobrar o carro com maior precisão.
Joystick esquerdo: circular para a frente e para trás a diferentes velocidades
Joystick direito: conduzir para a direita e para a esquerda com rotação diferente do volante para condução precisa.

- 12**
- Graças à tecnologia de 2,4 GHz podem circular até 16 carros juntos no mesmo circuito. Isto é possível sem coordenação da frequência entre os pilotos.

- 13**
- Os joysticks são desmontáveis. O carro pode ser comandado opcionalmente com os botões de comando. Os joysticks podem ser acondicionados no verso do comando, num compartimento previsto.

- 14**
- Fixar o mosquetão da fita lanyard à argola do comando e colocar a fita lanyard ao pescoço.
Atenção! Perigo de estrangulação!

Luz rotativa azul e sistema de som

- 15**
- Pressionando o botão no lado direito do comando, você ativa a luz rotativa azul e a sirene. Pressionando o botão novamente, você desativa a sirene; só a luz rotativa azul fica ativa. Pressionando o botão uma terceira vez, você desativa a luz rotativa azul e a sirene.

Soluções de problemas

Problema
O carro não circula

Causa: Os interruptores do emissor e do carro ou de um deles estão OFF.
Solução: Ligá-lo(s)

Causa: A bateria está fraca ou não está instalada no carro.
Solução: Colocar a bateria carregada.

Causa: O carro ficou parado num obstáculo.
Solução: A protecção contra sobretensão desligou o carro. Colocar o interruptor de ligar e desligar "ON/OFF" do carro uma vez em "OFF" e a seguir novamente em "ON" e colocar o carro numa superfície desimpedida.

Causa: A bateria/pilha do emissor ou do carro está fraca.
Solução: Colocar a bateria ou a pilha carregada.

Causa: O emissor desligou-se automaticamente passado 30 minutos.
Solução: Para nova utilização, colocar o interruptor de ligar e desligar "ON/OFF" do comando & do carro uma vez em "OFF" e a seguir novamente em "ON".

Causa: O carro está muito quente.
Solução: Desligar o carro e o comando e deixá-lo arrefecer aproximadamente 30 minutos.

Problema
O comando não funciona

Causa: O carro põe-se em movimento indesejadamente.
Solução: Primeiro ligar o emissor e só depois ligar o carro.

Causa: Defeito na antena do emissor.
Solução: Extrair a antena completamente.

A última versão deste manual de instruções de uso e informações sobre as peças de reposição disponíveis podem ser consultadas em carrera-rc.com na secção de serviço.

Salvo erros, omissões e modificações
Cores /design final – sujeitos a alterações
Reservados os direitos a alterações da técnica e do design
Pictogramas = Fotos de símbolos

Bästa kund

Vi gratulerar till köpet av denna Carrera RC-modellbil, tillverkad enligt senaste tekniska rön. Eftersom vi alltid strävar efter att vidareutveckla och förbättra våra produkter, förbehåller vi oss alltid och utan föregående varsel rätten till tekniska ändringar samt ändringar när det gäller utrustning, material och design. Därför kan inga anspråk beaktas vad avser smärre avvikelser mellan den produkt Du har köpt och uppgifter samt illustrationer i denna bruksanvisning. Denna bruks- och monteringsanvisning är en del av produkten. Om bruksanvisningen och de säkerhetsanvisningar den innehåller inte följs, upphör garantin att gälla. Spara bruksanvisningen för senare bruk och låt den följa med produkten om den övertas av någon annan.

Garantivillkor

Carrera-produkterna är tekniskt förstklassiga leksaker som skall behandlas med omsorg. Du måste ovillkorligen beakta informationen i bruksanvisningen. Alla komponenter underkastas en noggrann kontroll (tekniska ändringar och modelländringar som syftar till att förbättra produkten förbehålles).

Om det mot förmodan skulle uppstå ett fel, gäller garantin inom ramen av följande villkor:

Garantin omfattar påvisbara material- eller fabriktionsfel som förelåg vid tiden för köpet av Carrera-produkten. Garantitiden är 24 månader räknat från försäljningsdatumet. Garantin omfattar inte slitagedelar (som t.ex. Carrera RC-batterier, antenner, däck, växellådsdelar etc.), skador p.g.a. felaktig hantering/ användning eller obehöriga ingrepp. Reparationer får utföras endast av företaget Stadlbauer Marketing + Vertrieb GmbH eller ett av detta företag auktoriserat företag. Inom ramen av denna garanti kommer Stadlbauer Marketing + Vertrieb GmbH att välja att byta ut Carrera-produkten i dess helhet, eller byta ut endast de defekta komponenterna, eller att lämna likvärdig ersättning. Garantin omfattar inte transport-, förpacknings- och resekostnader samt skador som köparen vållar. Dessa kostnader bärs av köparen. Garantianspråk kan ställas endast av den första köparen av Carrera-produkten.

Garantianspråk kan göras gällande endast om

- det korrekt ifyllda kortet skickas in tillsammans med den defekta Carrera-produkten, inköpskvittot/fakturan/kassakvittot.
- inga egenmäktiga ändringar av garantisedel har gjorts.
- produkten har behandlats och använts för sitt ändamål enligt bruksanvisningen.
- skadorna/felfunktionerna inte kan härledas till force majeure eller slitage p.g.a. användning.

Garantisdelar kan inte ersättas.

Hänvisning för EU-medlemsländer:

vi hänvisar till säljarens lagstadgade garantiskylldighet i den mån som denna garantiskylldighet inte begränsas av objektgarantin.

Försäkran om överensstämmelse

Härmed förklarar Stadlbauer Marketing + Vertrieb GmbH att denna modell, inkl. fjärrkontroll, överensstämmer med de grundläggande kraven i följande EU-direktiv: Enligt EG-direktiven 2009/48 och 2004/108/EG om elektromagnetisk kompatibilitet och övriga relevanta bestämmelser i direktivet 1999/5/EG (R&TTE). Originalet till försäkran om överensstämmelse kan beställas på carrera-rc.com.

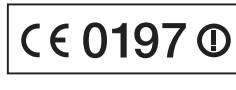

Varningar!



WARNING! Denna leksak är inte lämplig för barn under 3 år ålder – smådelarna kan sväljas.

WARNING! Funktionsbetingad risk för klämskador! Avlägsna allt emballagematerial och alla klämmor innan Du låter barnet leka med leksaken. Spara förpackningen och adressen i informationssyfte och om ev. frågor skulle uppstå.



Symbolen med de överkorsade soptunnorna hänvisar till att tomma batterier, ackumulatörer, knappbatterier, ackumulatorpaket, apparatbatterier, elektriska skrotade produkter etc. inte skall slängas i de vanliga hushållsoporna, då de är skadliga för miljö och hälsa. Hjälptill till att skona miljön och skydda hälsan, och tala också med barnen om att det är viktigt att lämna uttjänta batterier och elektriska apparater till återvinning. Batterier och elektriska uttjänta apparater lämnas till återvinningscentral, där de ingående materialerna sorteras och återvinns.

Batterityper av olika slag, eller nya och uttjänta batterier får inte användas tillsammans. Ta ur tomma batterier ur leksaken. Icke återuppladdningsbara batterier får inte laddas upp. Batterier får laddas upp endast av vuxna. Ta ur återuppladdningsbara batterier ur leksaken före uppladdning. Anslutningsklämmor får inte kortslutas. Endast rekommenderade batterier eller batterier av likvärdig typ får användas. Vid regelbunden användning av laddaren måste den kontrolleras: undersök kabel, anslutning, kåpor och andra delar. Om laddaren skadas får den inte användas förrän den har reparerats.

Säkerhetsbestämmelser

A

En Carrera RC-bil är en fjärrstyrd modellbil som drivs med särskilda ackumulatörer. Endast original Carrera RC li-jon-ackumulatörer får användas. Ta ur batteriet ur fordonet före uppladdning.

B

Carrera RC-bilen är avsedd uteslutande för hobbyändamål och får köras endast på härför avsedda banor och platser. **WARNING!** Använd inte Carrera RC-bilen på allmän väg.

C

Använd inte bilen under högspänningsledning eller radiomaster, eller vid oväder! Atmosfäriska störningar kan leda till funktionsfel. Vid stora temperaturskillnader mellan förvaringsplats och körplats bör man vänta tills fordonet hunnit acklimatisera sig, för att förhindra att kondensvatten bildas med därav resulterande funktionsstörningar.

D

Använd aldrig denna produkt på gräs. Grässtrån som lindas upp kan hindra axelns vridning och överheta motorn. Föremål, personer eller djur får aldrig transporteras på Carrera RC-bilen.

E

Kör aldrig Carrera RC-bilen utomhus vid regn eller snö. Fordonet får inte köras genom vatten, vattenpusslar eller snö och skall förvaras på torr plats. Ett vått underlag utan pölar påverkar inte fordonet, eftersom elektroniken är skyddad mot stänkvatten.

F

Använd aldrig bilen i närheten av vattendrag, dammar eller sjöar – Carrera RC-bilen får inte hamna i vatten. Undvik att köra på sträckor, som uteslutande består av sand.

G

Utsätt inte Carrera RC-bilen för direkt solstrålning. För att undvika överhettning av elektroniken i fordonet måste kortare pauser regelbundet göras vid temperaturer över + 35°C.

H

Utsätt inte Carrera RC-fordonet för permanenta belastningsväxlingar, d.v.s. ständig körning framåt och bakåt.

I

Ställ alltid ner fordonet på marken med handen. Kasta aldrig ner fordonet på marken.

K

Undvik hopp från ramper eller hoppbackar som är högre än 15 cm.

L

Använd aldrig starka lösningsmedel att rengöra modellen med.

M

För att förhindra att Carrera RC-bilen drabbas av störningar i styrsystemet, varvid den körs okontrollerat, skall man kontrollera batterierna i fjärrkontrollen och bilens ackumulator m.a.p. laddningsstatus. Kortslut inte laddare och nätdelar.

N

Före och efter varje körning måste man kontrollera att Carrera RC-bilen är korrekt monterad. Dra ev. åt skruvar och muttrar.

Leveransomfattning

- 1** 1x Porsche 911 "Polizei"
1x Fjärrkontroll
1x Laddare
1x Ackumulator
1x Bärrem
2x 1,5 V Mignon AA batterier
(ej återuppladdningsbara)

Uppladdning av ackumulatören

- 2** Koppla först ihop Carrera RC-ackumulatör med bipackade laddare. Förbindelsedelen resp. anslutningen mellan ackumulatör och laddare är konstruerade så att det inte går att kasta om polariteten. Anslut laddaren till en energikälla. När ackumulatör har anslutits korrekt och uppladdningsprocessen pågår, lyser den röda LED-lampan hela tiden. När ackumulatör är helt uppladdad, slår den röda LED-lampan om till grönt ljus. Nu kan ackumulatör tas ur och installeras i Carrera RC-bilen, som nu är klar att köra. Efter användningen måste ackumulatör svalna i minst 20 minuter innan den får laddas upp igen. Om denna paus inte efterföljs kan det leda till en defekt ackumulatör.

Ladda ovillkorligen alltid upp batteriet igen efter användningen för att undvika en s.k. djupurladdning av det. Ladda upp batteriet då och då (ca varannan till var tredje månad). En ignorering av ovannämnda handhavande kan leda till att batteriet förstörs. Batterier får laddas upp endast av vuxna.

Isättning av ackumulatören

- 3** Använd en skruvmejsel för att avlägsna locket till ackumulatörfacket i Carrera RC-bilen. Koppla ihop kabeländan för Carrera RC-bilen med den för ackumulatör. Lägg i ackumulatör. Skruva tillbaka locket.

Isättning av batterierna

- 4** Öppna batterifacket med en skruvmejsel och sätt i batterierna i kontrollen. Se till att polariteten blir rätt. Använd aldrig nya och gamla batterier ihop, eller batterier från olika tillverkare. Stäng facket och kontrollera funktionen hos kontrollen med hjälp av strömbrytaren på framsidan. När strömbrytaren står i ON-läge och allt fungerar korrekt skall LED-lampan uppe i mitten av kontrollen lysa röd.

Nu kan Du börja köra

- 5** Carrera RC-fordonet och kontrollen har bundits i fabriken.
- 6** 1. Knäpp på fordonet på ON/OFF-knappen. LED på ovasidan av fordonet blinkar rytmiskt.
- 7** 2. Knäpp på kontrollen. LED på kontrollen blinkar rytmiskt. Efter några sekunder lyser LED på fordonet och kontrollen permanent. Bindningen är klar.
- 8** **Justering av styrningen**
Om Du ser att bilen drar åt höger eller vänster när Du kör, kan Du korrigera spåret med den justeringsknapp som Du ser på ritningen.

Låt oss öva!

- 9** **Varning! Detta fordon uppnår en hastighet på upp till 20 km/tim.** Tänk på att man behöver en fri yta på minst 2,5 x 2,5 meters storlek för att övningsköra. **Använd gasspaken ytterst försiktigt första gången.**

- 10** Nu övar vi! Bygg upp en körbana med hörn begränsningar eller tomma burkar o.s.v., på en stor, fri plats. Den grundläggande styrtekniken vid körning med Carrera RC-bilar är att kunna köra fort på raksträckor och bromsa in i kurvorna.

- **Vid en växling från det första till det andra batteriet måste man lägga in en körpaus på minst 10 minuter. Vid nästa växling måste man ovillkorligen lägga in en paus på minst 20 minuter.**
- **Undvik att ha motorn inkopplad permanent.**
- **Om fordonet flera gånger i tät följd stängs av sig själv, är batteriet tomt. Ladda upp det igen.**
- **Efter 30 minuters stillestånd stänger controller och fordon av sig själv. Starta igen genom att koppla ON/OFF brytaren på controller & fordon en gång på OFF och sedan på ON igen.**
- **Tillämpa den omvända ordningsföljden för att stänga av bilen efter körning.**
- **Ta ur resp. koppla ifrån ackumulatören efter körning. Ladda ovillkorligen alltid upp batteriet igen efter användningen för att undvika en s.k. djupurladdning av det.**
- **Förvara alltid batteriet utanför modellen.**
- **Rengör Carrera RC-bilen efter körning.**

Fjärrkontrollfunktioner

- 11** **SERVO TRONIC**
Med hjälp av joystickarna kan du utföra exakta styr- och körmanövrar.
Joystick åt vänster: framåt- och bakåtkörning med olika hastigheter.
Joystick höger: styrning åt vänster och höger med olika rattläsning för exakt styrning.

- 12** Tack vare teknologin med 2,4 GHz kan upp till 16 fordon köras gemensamt på en tävlingssträcka. Detta är möjligt helt utan frekvensavstämning mellan förarna.

- 13** Joystickarna är avtagbara. Bilen kan som alternativ styras med styrvipporna. Joystickarna kan stivas undan i det fack som finns på fjärrkontrollens bak.

- 14** Sätt fast bärremmen med karbinhaken i öglan på fjärrkontrollen och häng den om halsen.

Varningar! Strypningsrisk!

Blåljus och ljudsystem

- 15** Tryck på knappen på högra sidan av kontrollen för att aktivera blåljuset och sirenen. Tryck på knappen igen för att slå av sirenen, endast blåljuset är aktivt. Tryck en tredje gång på knappen för att slå av både blåljus och siren.

Felsökningsguide

Fel
Bilen kör inte

Orsak: Omkopplaren på sändaren och/eller bilen står på "OFF".
Åtgärd: Koppla in

Orsak: Svag eller obefintlig ackumulatör i bilen.
Åtgärd: Lägg i en laddad ackumulatör.

Orsak: Bilen har stannat vid ett hinder.
Åtgärd: Överspänningsskyddet har kopplat från bilen. Koppla ON/OFF brytaren på fordonet först på OFF, sedan på ON igen och placera den på en fri yta.

Orsak: Svag ackumulatör/svagt batteri i sändaren eller bilen.
Åtgärd: Lägg i en laddad ackumulatör/laddat batteri.

Orsak: Sändaren har stängts av sig själv efter 30 minuter.
Åtgärd: Starta på nytt genom att koppla ON/OFF brytaren på controller & fordon en gång på OFF och sedan på ON igen.

Orsak: Fordonet är mycket varmt.
Åtgärd: Stäng av fordon och controller och låt fordonet kyla av sig under ca 30 minuter.

Fel
Ingen kontroll

Orsak: Fordonet sätter sig oavsiktligt i rörelse.
Åtgärd: Koppla först in sändaren, sedan fordonet.

Orsak: Sändarantennen fungerar inte.
Åtgärd: Dra ut antennen helt.

Den senaste versionen av denna bruksanvisning samt information om reservdelar återfinns på carrera-rc.com under rubriken Service.

Fel och ändringar förbehållna
Färger / slutlig design - ändringar förbehållna
Tekniska och designrelaterade ändringar förbehållna
Piktogram = symbolfoton

Hyvä asiakas

Onnitellumme Carrera RC -malliauton hankinnasta. Se on valmistettu nykytekniikan standardien mukaisesti. Koska kehitämme ja parannamme tuotteitamme jatkuvasti, pidätämme oikeuden teknisiin ja varustelu-, materiaali- sekä muotoilumuutoksiin milloin tahansa ja ilman ennakoilmoitusta. Sen vuoksi ostamasi tuotteen sekä tämän ohjeen tietojen ja kuvien pienet poikkeamat eivät oikeuta korvausvaatimuksiin. Tämä käyttö- ja asennusohje on osa tuotetta. Takuuvaatimukset eivät ole voimassa, jos käyttöohjetta ja sen sisältämiä turvallisuusohjeita ei noudateta. Säilytä tämä ohje myöhempää lukemista ja mallin edelleenluovutusta varten.

Takuuehdot

Carrera-tuotteet ovat korkealaatuisia leikkikaluja, joita tulee käsitellä huolella. Käyttöohjeen neuvot on ehdottomasti otettava huomioon. Kaikki osat tarkastetaan huolellisesti (oikeudet teknisiin muutoksiin ja tuotetta parantaviin mallimuutoksiin pidätetään).

Jos tuotteesta kaikesta huolimatta esiintyy vikoja, sille myönnetään takuu seuraavien takuuehtojen mukaisesti: Takuuseen sisältyvät todistettavissa olevat materiaali- tai valmistusvirheet, jotka olivat Carrera-tuotteessa sen ostohetkellä. Takuuaika on ostopäivämäärästä lukien 24 kuukautta. Takuuseen eivät sisälly kuluvat osat (kuten Carrera RC akut, antennit, renkaat, vaihteisto-osat, jne.), asiattoman käsittelyn/käytön tai asiantuntemattoman korjauksen aiheuttamat vahingot. Korjauksen saa suorittaa vain Stadlbauer Marketing + Vertrieb GmbH tai tämän valtuuttama yritys. Tämän takuun puitteissa Carrera-tuote vaihdetaan kokonaan tai vain vialliset osat tai myönnetään vastaava korvaus Stadlbauer Marketing + Vertrieb GmbH:n päätöksen mukaan. Takuuseen eivät kuulu kuljetus-, pakkaus- ja matkakustannukset eivätkä jälleenmyyjän vastuun piiriin kuuluvat viat. Ne korvaa jälleenmyyjä. Vain Carrera-tuotteen ensimmäinen ostaja voi esittää takuuvaatimukset.

Takuuvaatimukset ovat voimassa vain silloin, kun

- asianmukaisesti täytetty kortti lähetetään yhdessä viallisen Carrera-tuotteen, ostokuitin/laskun/kassakuitin kanssa.
- takuukorttiin ei ole tehty omavaltaisia muutoksia
- leikkikalua on käsitelty käyttöohjeen ja käyttötarkoituksen mukaisesti
- vikoja/vikatoimintoja eivät ole aiheuttaneet ylivoimaiset esteet eikä käytön aiheuttama kuluminen.

Takuukortteja ei voi korvata.

Huomautus EU-jäsenmaille:

Viitataan jälleenmyyjän lainmukaiseen takuuvollisuuteen siinä määrin, että laitetakuuta ei rajoiteta.

Vaatimustenmukaisuusvakuutus

Stadlbauer Marketing + Vertrieb GmbH vakuuttaa, että tämä malli ja ohjain on seuraavien EY-direktiivien vaatimusten mukaisia: Sähkömagneettisesta yhteensopivuudesta annetut EY-direktiivit 2009/48 ja 2004/108/EY sekä muut asiaankuuluvat direktiivin 1999/5/EY (R&TTE) määräykset. Alkuperäinen vaatimustenmukaisuusvakuutus löytyy osoitteesta carrera-rc.com.



Varoitukset!



VAROITUS! Tämä leikkikalua ei sovellu alle 3-vuotiaille ikäisten lasten käyttöön, koska lapset saattavat niellä sen pieniä osia.

VAROITUS! Huomaa, että toiminta voi aiheuttaa puristumisvaaran! Poista kaikki pakkausmateriaalit ja kiinnityslangat, ennen kuin tämä leikkikalua annetaan lapselle. Säilytä pakkaus ja osoite tietojen ja mahdollisten kysymysten varalta.

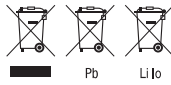

Tässä kuvattu yliviivatun jäteastian merkki kertoo siitä, että tyhjiä paristoja, akkuja, nappiparistoja, latureita, laiteparistoja, käytettyjä sähkölaitteita jne. ei saa laittaa kotitalousjätteisiin, koska ne vahingoittavat ympäristöä ja terveyttä. Auta turvaamaan ympäristö ja terveys ja puhu lastesi kanssa käytettyjen paristojen ja sähkölaitteiden asianmukaisesta hävittämisestä. Paristot ja käytetyt sähkölaitteet pitää toimittaa niille varattuihin keräyspaikkoihin. Niin ne pääsevät kunnolliseen kiertäykseen.

Eri paristotyyppisiä ja uusia ja vanhoja paristoja ei saa käyttää yhdessä. Tyhjä paristot otetaan pois lelusta. Ei-ladattavia paristoja ei saa ladata. Akkujen latauksen saavat tehdä vain aikuiset. Ladattavat akut otetaan pois lelusta ennen latausta. Liittimiä ei saa oikosulkea. Saa käyttää vain suositeltuja tai samantyyppisiä paristoja. Kun laturia käytetään säännöllisesti, sen kaapeli, liitin, kotelo ja muut osat on tarkastettava. Vikojen esiintyessä laturin saa ottaa käyttöön vasta korjauksen jälkeen.

Turvallisuusohjeet

- A** Carrera RC-auto on kauko-ohjattava, erityisillä ajoakulla toimiva malliauto. Vain alkuperäisiä Carrera RC li-ion akkuja saa käyttää. Poista akku ajoneuvosta, ennen kuin lataat sen.
- B** Carrera RC-auto on suunniteltu ainoastaan harrastekäyttöön ja sillä saa ajaa vain sille tarkoitetuissa paikoissa ja radoilla. **HUOMIO!** Carrera RC-autoa ei saa käyttää tielikenteessä.
- C** Ei saa ajaa suurjännitejohtojen tai antennimastojen alla tai ukonilmalla! Ilmakehähäiriöt voivat aiheuttaa toimintahäiriöitä. Odota varastointitilan ja ajopaikan suurten lämpötilaerojen kohdalla, kunnes auto on sopeutunut lämpötilaan, jotta ei muodostu toimintahäiriöitä aiheuttavaa kondenssivettä.
- D** Tällä tuotteella ei saa ajaa nurmikolla. Kiinnittyvä ruoho voi estää akselin pyörimisen ja kuumentaa moottorin. Carrera RC-autolla ei saa kuljettaa tavaroita, ihmisiä tai eläimiä.
- E** Carrera RC-autolla ei saa ajaa ulkona sateessa tai lumessa. Auto ei saa ajaa vedessä, lammikoissa tai lumesa, ja se on säilytettävä kuivassa. Märkä alusta ilman lätkäköjiä ei vaikuta negatiivisesti ajoneuvoon, koska elektroniikka on roiske-suojattu.
- F** Autoa ei saa käyttää jokien, lammikoiden tai järven läheisyydessä, jotta Carrera RC-auto ei putoa veteen. Vältä ajamista reiteillä, jotka koostuvat yksinomaan hiekasta.
- G** Carrera RC-autoa ei saa altistaa suoralle aurinko- ja paisteelle. Yli 35 °C:een lämpötiloissa täytyy säännöllisesti pitää taukoja, jotta auton elektroniikka ei ylikuumene.
- H** Älä altista Carrera RC-ajoneuvoa koskaan jatkuvalle kuormituksen vaihdolle, eli jatkuvalle eteen- ja taaksepäin ajolle.
- I** Aseta auto aina käsin maahan. Älä koskaan heitä autoa seisten maahan.
- K** Vältä hyppyjä mäistä tai rampeista, jotka ovat korkeampia kuin 15 cm.
- L** Mallin puhdistukseen ei saa käyttää voimakkaita liuottimia.
- M** Ohjaimen paristojen ja auton akkujen moitteeton lataus on tarkastettava, jotta Carrera RC-auton ohjausjärjestelmä toimii moitteettomasti eikä auto voi liikkua kontrolloimattomasti. Latureita tai verkkolaitteita ei saa oikosulkea.
- N** Carrera RC-auton asennus on tarkastettava ennen jokaista ajoa ja sen jälkeen, tarvittaessa ruuvit ja mutterit kiristetään.

Toimituslaajuus

- 1** 1x Porsche 911 "Polizei"
1x Kauko-ohjain
1x Laturi
1x Akku
1x Kaulahihna
2x 1,5 V Mignon AA -paristoa
(ei voi ladata uudelleen)

Akun lataus

- 2** Carrera RC-akku yhdistetään ensin mukana toimitettuun laturiin. Akun ja laturin välinen liitoskappale tai liitännäiskohta on valmistettu siten, että napojen vaihtuminen ei ole mahdollista. Laturi liitetään virtalähteeseen.
Jos akku on liitetty oikein ja lataus tapahtuu normaalisti, punainen LED-valo palaa jatkuvasti. Kun akku on ladattu täyteen, punainen LED-valo vaihtuu vihreäksi. Akun voi ottaa pois ja asentaa Carrera RC-autoon. Se on nyt käyttövalmis. Akun on käytön jälkeen jäädyttävä väh. 20 minuuttia, ennen kuin sen voi ladata taas täyteen. Akku voi voittaa, jos tätä taukoa ei pidetä.

Lataa akku ehdottomasti aina käytön jälkeen täyteen välttääksesi akun purkautumisen täysin tyhjäksi. Lataa akku aika ajoin (noin 2-3 kuukauden välein).

Akku voi vahingoittua, mikäli yllä mainittuja ohjeita akun käsittelystä ei noudateta. Akkujen latauksen saavat tehdä vain aikuiset.

Akun asetus

- 3** Carrera RC-auton akkukotelon kansi poistetaan ruuvimeisselillä.
Carrera RC-auton johdon pää liitetään akkuun. Akku laitetaan sisään. Kansi ruvataan kiinni ruuvimeisselillä.

Paristojen paikoilleen asettaminen

- 4** Avaa akkulokero ruuvimeisselillä ja laita akut ohjaimen. Varmista, että navat ovat oikein päin. Älä koskaan käytä uusia ja vanhoja tai eri valmistajien paristoja yhdessä. Kun olet sulkenut lokeron, voit tarkastaa ohjaimen toiminnan etupuolella olevasta virtakytkimestä. Kun virtakytkin on asennossa ON, ylhäällä ohjaimen keskiosassa olevan LEDin tulisi palaa punaisena.

Nyt ajo voi alkaa

- 5** Carrera RC-ajoneuvo ja ohjainlaite on yhdistetty tehtaalla.
- 6** 1. Kytke ajoneuvo päälle ON-/OFF-kytkimestä. Ajoneuvon päällä oleva LED vilkkuu rytmisessä.
- 7** 2. Kytke ohjainlaite päälle. Ohjainlaitteen LED vilkkuu rytmisessä. Muutaman sekunnin kuluttua ajoneuvon ja ohjainlaitteen LED-valot palavat keskeytyksettä. Yhteys on saatu aikaan.
- 8** **Ohjauksen säätö**
Jos Carrera RC-auton käytössä ilmenee, että auto vetää oikeaan tai vasempaan, ajosuunnan voi korjata piirustuksessa näkyvästä säätökytkimestäl.

Nyt harjoitellaan!

- 9** **Ota huomioon, että tämä auto saavuttaa 20 tuntikilometrin nopeuden.** Harjoittele vapaalla alueella, jonka koko on vähintään 2,5 x 2,5 metriä. **Paina kaasua ensimmäisellä kerralla erittäin varovasti.**

- 10** Rakenna kulmarajoittimilla tai tyhjiillä purkeilla jne. Carrera RC-auton kilparata isoon ja vapaaseen tilaan. Carrera RC-auton ajon perusohjaustekniikka on, että suorilla ajetaan lujaa ja mutkissa jarrutetaan.

- **Vaihdettaessa ensimmäisestä akusta toiseen on pidettävä vähintään 10 minuutin ajotauko. Seuraavan vaihdon aikana on ehdottomasti pidettävä vähintään 20 minuutin tauko.**
- **Moottorin jatkuva käyntiä on vältettävä.**
- **Jos auto sammuu itsestään monta kertaa peräjälkeen, akku on tyhjä. Lataa akku.**
- **Ohjain ja auto kytkeytyvät automaattisesti pois, jos niitä ei ole käytetty 30 minuuttiin. Uusi käyttö on mahdollista kytkemällä ohjaimen ja auton ON/OFF-kytkin kerran asentoon OFF ja sen jälkeen takaisin asentoon ON.**
- **Auto sammutetaan ajon jälkeen käynnistykseen nähden päivittäisessä järjestyksessä.**
- **Ajon jälkeen akku otetaan pois tai liitetään irti. Lataa akku ehdottomasti aina käytön jälkeen täyteen välttääksesi akun purkautumisen täysin tyhjäksi.**
- **Säilytä akkua aina ajoneuvon ulkopuolella.**
- **Carrera RC-auto puhdistetaan ajon jälkeen.**

Ohjaintoiminnot

- 11** **SERVO TRONIC**
Ohjainsauvalla voit tehdä tarkkoja ohjaus- ja ajolikkeitä.
Ohjainsauva vasemmalle: ajo eteenpäin ja peruutus eri nopeuksilla
Ohjainsauva oikealle: ohjaus oikealle ja vasemmalle erilaisilla tarkoilla käännöksillä ohjauspyörästä

- 12** 2,4 GHz teknologian ansiosta ajoradalla voi ajaa samanaikaisesti 16 ajoneuvoa. Se on mahdollista ilman tajuuden sovitusta ajajien kesken.

- 13** Ohjauksaavat voidaan ottaa pois. Autoa voi vaihtoehtoisesti ohjata kytkinvivusta. Ohjauksaavoja voi säilyttää ohjaimen kääntöpuolella olevassa kotelossa.

- 14** Karbiinilukko kaulanauha kiinnitetään kauko-ohjaimen silmukkaan ja ripustetaan kaulaan.

Varoitukset! Kuristumisvaara!

Sinivilkku ja äänijärjestelmä

- 15** Sininen hälytysvalo ja sireeni aktivoidaan ohjaimen oikealla puolella olevaa painiketta painamalla. Painettaessa uudestaan, sireeni menee pois päältä, mutta sininen valo jää päälle. Painamalla kolmannen kerran poistat sinisen hälytysvalon ja sireenin jälleen käytöstä.

Ongelmaratkaisut

Ongelma
Auto ei kulje

Syy: Lähettimen ja/tai auton kytkin on kohdassa „OFF“.
Ratkaisu: Kytetään päälle

Syy: Autossa heikko akku tai ei ollenkaan akkua.
Ratkaisu: Ladattu akku laitetaan sisään.

Syy: Auto on jäänyt seisomaan esteeseen.
Ratkaisu: Ylikuormitus suoja on kytketty auton pois. Käännä auton ON/OFF-kytkin asentoon OFF, takaisin asentoon ON ja vie auto vapaaseen paikkaan.

Syy: Lähettimessä tai autossa heikko akku/paristo.
Ratkaisu: Ladattu akku tai paristo laitetaan sisään.

Syy: Lähetin on sammunut itsestään 30 minuutin jälkeen.
Ratkaisu: Uusi käyttö on mahdollista kytkemällä ohjaimen ja auton ON/OFF-kytkin kerran asentoon OFF ja sen jälkeen takaisin asentoon ON.

Syy: Auto on hyvin kuuma.
Ratkaisu: Kytke auto ja ohjain pois ja anna jäähtyä noin 30 minuuttia.

Ongelma
Ei kontrollia

Syy: Auto lähtee liikkeelle tahattomasti.
Ratkaisu: Kytke ensin lähetin päälle, vasta sen jälkeen auto.

Syy: Lähettimen antenni viallinen.
Ratkaisu: Antenni vedetään kokonaan ulos.

Tämän käyttöohjeen uusien versio ja tiedot saatavissa olevista varaosista löytyy sivustosta carrera-rc.com palvelujen kohdasta.

Oikeudet erehdyksiin ja muutoksiin pidätetään
Oikeudet värien / lopullisen muotoilun muutoksiin pidätetään
Oikeudet teknisiin ja muotoilun muutoksiin pidätetään
Piktogrammit = symbolivalokuvat

Szanowny kliencie!

Gratulujemy zakupu modelu samochodu RC Carrera, który został wykonany zgodnie z aktualnym stanem techniki. Ponieważ ciągle staramy się rozwijać i ulepszać nasze produkty, w każdym momencie zastrzegamy sobie prawo do wprowadzania zmian technicznych, zmian odnoszących się do wyposażenia, materiałów i wzornictwa bez wcześniejszej zapowiedzi wprowadzenia takiej zmiany. Z tytułu nieznacznych odchyłań produktu zakupionego przez Państwa w stosunku do danych i rysunków przedstawionych w niniejszej instrukcji nie można wnosić żadnych roszczeń. Niniejsza instrukcja obsługi i montażu jest elementem składowym produktu. Nieprzestrzeganie wskazówek podanych w instrukcji obsługi i zawartych w niej zasad bezpieczeństwa powoduje wygaśnięcie praw z tytułu roszczeń grawancyjnych. Należy przechowywać niniejszą instrukcję dla późniejszych zastosowań lub celem przekazania jej osobie trzeciej wraz z modelem samochodu.

Warunki gwarancji

Produkty Carrera to zabawki, charakteryzujące się wysoką jakością rozwiązań technicznych. Z tego względu należy do nie wyjątkowo dbać. Prosimy o bezwzględne przestrzeganie wskazówek podanych w niniejszej instrukcji obsługi. Wszystkie elementy zostały poddane starannej kontroli (zastrzega się prawo do zmian technicznych i zmian modelu, które mają na celu ulepszenie produktu).

Mimo prowadzonych kontroli mogą pojawić się wady. Na nasze produkty udzielana jest gwarancja uwzględniająca poniższe warunki:

Gwarancja obejmuje udokumentowane wady materiałowe lub fabryczne, które występowały w momencie zakupu produktu Carrera. Okres gwarancji - licząc od daty sprzedaży - wynosi 24 miesiące. Gwarancja nie obejmuje części zużywalnych (jak np. akumulatory, anteny, opony, części skrzydeł, itp. do Carrery RC) uszkodzeń powstałych w wyniku niewłaściwego obchodzenia się / użytkowania lub w przypadku

ingerencji osób trzecich. Naprawa może być wykonywana wyłącznie przez firmę Stadlbauer Marketing + Vertrieb GmbH lub przez autoryzowane przedsiębiorstwo. W ramach niniejszej gwarancji i zgodnie z decyzją firmy Stadlbauer Marketing + Vertrieb GmbH, firma Stadlbauer Marketing + Vertrieb GmbH wymieni cały produkt lub tylko uszkodzone elementy lub przyzna stosowne odszkodowanie. Gwarancja nie obejmuje kosztów związanych z transportem, kosztów opakowania i frachtu oraz szkód, za które odpowiedzialny jest Kupujący. Koszty te ponosi Kupujący. Roszczenia gwarancyjne mogą być podnoszone wyłącznie przez pierwszego nabywcę produktu Carrera.

Roszczenie z tytułu świadczenia gwarancyjnego występuje, gdy:

- wraz z uszkodzonym produktem Carrera przesłana zostanie prawidłowo wypełniona karta gwarancyjna, potwierdzenie zakupu / rachunek / wydruk kasowy,
- nie wykonano żadnych odrębnych zmian w karcie gwarancyjnej,
- zabawka była użytkowana zgodnie z instrukcją obsługi i przeznaczeniem,
- przyczyną uszkodzeń / nieprawidłowego działania nie jest siła wyższa lub zużycie uwarunkowane eksploatacją.

Nie ma możliwości wydania zastępczej karty gwarancyjnej.

Wskazówka dla państw UE:

zwraca się uwagę na ustawowy obowiązek gwarancji Sprzedawcy oraz na fakt, że ten obowiązek gwarancji nie zostanie ograniczony przez przedmiotową gwarancję.

Deklaracja zgodności

Firma Stadlbauer Marketing + Vertrieb GmbH deklaruje niniejszym, że model wraz z kontrolerem zgodny jest z podstawowymi wymaganiami następujących wytycznych WE: Znajduje się w Dyrektywach Parlamentu Europejskiego i Rady 2009/48/WE i 2004/108/WE o kompatybilności elektromagnetycznej (EMC) i innych odpowiednich przepisach zawartych w Dyrektywie 1999/5/WE (R&TTE). Oryginalną deklarację zgodności można znaleźć na stronie internetowej carrera-rc.com.



Ostrzeżenia!



OSTRZEŻENIE! Ta zabawka nie jest przeznaczona dla dzieci poniżej 3 roku życia, gdyż zawiera drobne elementy, które mogą zostać połknięte przez małe dzieci.

OSTRZEŻENIE! Niebezpieczeństwo zaklinowania uwarunkowane funkcjonowaniem. Przed przekazaniem zabawki dziecku usunąć wszystkie elementy opakowania i elementy mocujące. Aby mieć w przyszłości wgląd w informacje i moc rozstrzygnąć wątpliwości, zalecamy zachowanie opakowania i adresu.



Pokazany tutaj symbol przedstawiający przekreślone pojemniki na odpadki ma zwrócić uwagę, że rozładowane baterie, akumulatory, baterie guzikowe, zestawy baterii, baterie urządzeń, elektryczne urządzenia zużyte itp. nie mogą być traktowane jak odpadki domowe, ponieważ stanowią zagrożenie dla środowiska i zdrowia. Prosimy o włączenie się do akcji mającej na celu ochronę środowiska i zdrowia oraz o przeprowadzenie rozmowy z dziećmi na temat właściwej utylizacji zużytych baterii i zużytych urządzeń elektrycznych. Baterie i zużyte urządzenia elektryczne należy przekazywać do wyznaczonych punktów zbiorczych. W ten sposób zapewniony jest ich właściwy recykling.

Nie wolno stosować jednocześnie różnych typów baterii, ani łączyć baterii nowych z bateriami już używanymi. Zużyte baterie należy zacząć podłączeniowych. Wolno stosować tylko zalecane baterie lub baterie równoważnego typu.

Przy regularnym użytkowaniu Chargersa należy kontrolować kabel, łącząca, okładziny i inne części. W przypadku uszkodzenia Chargersa wolno go ponownie użytkować po uprzednim dokonaniu naprawy.

Zasady bezpieczeństwa



Pojazd Carrera RC jest modelem samochodu zdalnie sterowanym, wyposażonym w specjalny akumulator do jazdy. Wolno stosować tylko oryginalne baterie litowo-jonowe Carrera RC. Przed ładowaniem akumulatora należy go wyjąć z pojazdu.



Samochód Carrera RC jest dostosowany wyłącznie do zabawy (hobby) i może jeździć tylko na torach i w miejscach do tego przewidzianych. **UWAGA!** Nie stosować samochodu Carrera RC w ruchu drogowym.



Nie jeździć pod przewodami wysokiego napięcia lub masztami radiowymi ani podczas burzy. Rozładowania atmosferyczne mogą powodować zakłócenia działania. W przypadku dużych różnic temperatur między miejscem, w którym pojazd jest przechowywany i miejscem, w którym pojazd się porusza, prosimy o odczekanie do momentu zaaklimatyzowania się pojazdu, w celu uniknięcia zakłóceń funkcjonowania wskutek tworzenia się wody kondensacyjnej.



Nigdy nie wjeżdżać pojazdem na trawę. Trawa owijająca się wokół osi pojazdu może uniemożliwić ich obracanie i powodować jednocześnie rozgrzewanie silnika. W samochodzie Carrera RC nie wolno transportować żadnych towarów, osób ani zwierząt.



Podczas opadów deszczu lub śniegu nigdy nie jeździć samochodem Carrera RC na zewnątrz pomieszczeń. Pojazd nie może być użytkowany do jazdy po wodzie, kałużach lub na śniegu i musi być przechowywany w suchym miejscu. Mokre podłoże bez kałuż nie powoduje utrudnienia prowadzenia pojazdu, ponieważ elektronika jest zabezpieczona przed bryzgami wody.



Nie użytkować samochodu w pobliżu rzek, jezior lub stawów, aby samochód nie wpadł do wody. Unikajcie Państwo jazdy po wyłącznie piaszczystych odcinkach.



Nie narażać samochodu Carrera RC na bezpośrednie oddziaływanie promieni słonecznych. W celu uniknięcia przegrzania elektroniki pojazdu przy temperaturze ponad 35°C istnieje konieczność robienia regularnych krótkich przerw.



Nigdy nie narażajcie Państwo pojazdu Carrera RC na zmiany obciążenia, to znaczy na ciągłą jazdę do przodu i do tyłu.



Zawsze stawiajcie Państwo pojazd na podłogę ręcznie. Nigdy nie rzucajcie Państwo pojazdu z góry na podłogę.



Unikajcie Państwo skoków ze skoczni lub ramp, których wysokość wynosi ponad 15 cm.



Do czyszczenia modelu samochodu nie stosować agresywnych rozpuszczalników.



Aby zapobiec zakłóceniom systemu sterowania pojazdem Carrera RC i jednoczesnej niekontrolowanej jeździe, należy od czasu do czasu sprawdzać baterie kontrolera i akumulatory w samochodzie pod kątem prawidłowego stanu naładowania. Nie zwierać przewodów ładowarek z zasilaczami sieciowymi.



Przed i po każdej jeździe sprawdzać prawidłowy montaż samochodu Carrera RC, w razie konieczności dokręcić śruby i nakrętki.

Zakres dostawy

- 1** 1x Porsche 911 "Polizei"
1x Kontroler
1x Ładowarka
1x Akumulator
1x Smycz
2x Baterie 1,5 V Mignon AA
(nie przeznaczone do ponownego ładowania)

Ładowanie akumulatora

- 2** Połączyć najpierw akumulator Carrera RC z ładowarką dostarczoną wraz z samochodem. Wtyczka podłączeniowa lub złącze między akumulatorem a ładowarką są wykonane w taki sposób, że nie ma możliwości zamiany biegunów. Podłączyć ładowarkę do źródła zasilania. Jeżeli akumulator został podłączony prawidłowo i proces ładowania przebiega normalnie, świeci się ciągle czerwona dioda świetlna. Gdy akumulator jest całkowicie naładowany czerwona dioda świetlna zmienia kolor na zielony. Można teraz usunąć akumulator z ładowarki i umieścić go w samochodzie Carrera RC, który jest gotowy do jazdy. Po zużyciu akumulator musi 20 minut stygnąć zanim może zostać w pełni naładowany. Nieprzestrzeganie przerwy może doprowadzić do uszkodzenia akumulatora.

Po użytkowaniu prosimy bezwarunkowo ponownie naładować akumulator w celu uniknięcia tzw. głębokiego rozładowania akumulatora. Prosimy o ładowanie akumulatora co pewien czas (raz na około 2-3 miesiące). Nieprzestrzeganie powyżej podanych zasad obsługi może doprowadzić do uszkodzenia akumulatora. Proces ładowania akumulatorów może być prowadzony tylko i wyłącznie przez osoby dorosłe.

Wkładanie akumulatora

- 3** Za pomocą wkrętaka usunąć pokrywę komory na akumulator, która umieszczona jest w samochodzie Carrera RC. Połączyć koniec przewodu samochodu Carrera RC z przewodem akumulatora. Włożyć akumulator. Dokręcić pokrywę za pomocą wkrętaka.

Włożenie baterii

- 4** Otwórzcie Państwo komorę baterii przy pomocy śrubokrętu i umieście Państwo baterie w kontrolerze. Zwróćcie Państwo uwagę na prawidłową biegunowość. Nigdy nie używajcie Państwo jednocześnie nowych i starych baterii lub baterii pochodzących od różnych producentów. Po zamknięciu komory baterii mogą Państwo sprawdzić działanie kontrolera przy pomocy przycisku Power znajdującego się na przedniej stronie. Jeżeli przycisk Power znajduje się w położeniu ON i kontroler działa prawidłowo, wtedy powinien zabłysnąć na czerwono wskaźnik LED znajdujący się u góry na środku kontrolera.

Można rozpocząć jazdę

- 5** Pojazd Carrera RC i kontroler są fabrycznie dostosowane do współpracy.
- 6** 1. Włączcie Państwo pojazd naciskając przycisk ON/OFF. Lampa LED znajdująca się u góry pojazdu miga rytmicznie.

- 7** 2. Włączcie Państwo kontroler. Lampa LED znajdująca się przy kontrolerze miga rytmicznie. Po upływie kilku sekund lampy LED znajdująca się przy pojeździe i przy kontrolerze świecą nieprzerwanie. Połączenie jest zakończone

- 8** Ohjauksen säätö
Jos Carrera RC-auton käytössä ilmenee, että auto vetää oikeaan tai vasempaan, ajosuunnan voi korjata piirustuksessa näkyvästä säätökytkimestäl.

Poćwiczmy!

- 9** **Uwaga, ten pojazd osiąga prędkości do 20 km/h.** Prosimy Państwa o ćwiczenie na pustych powierzchniach o wymiarach wynoszących przynajmniej 2,5x2,5 m. **Przy pierwszym użytkowaniu poruszajcie Państwo bardzo ostrożnie wzdłuż gazu.**

- 10** Za pomocą ograniczników lub pustych puszek zbudować na dużej i wolnej przestrzeni tor wyścigowy. Szybka jazda na prostych odcinkach trasy i hamowanie na zakrętach to podstawowa technika sterowania podczas jazdy samochodem Carrera RC.

- **Przy wymianie pierwszego akumulatora na drugi musi zostać zachowana przerwa w jeździe trwająca co najmniej 10 minut. Przy następnej wymianie musi koniecznie zostać zachowana przerwa trwająca co najmniej 20 minut.**
- **Unikać ciągłego używania silnika**
- **Jeżeli pojazd kilkakrotnie sam się wyłączy, oznacza to, że akumulator jest pusty. Prosimy o naładowanie akumulatora.**
- **Po 30 minutach przestoju kontroler i pojazd wyłączają się same. W celu ponownego użytkowania prosimy Państwa o przestawienie przełącznika ON/OFF znajdującego się przy kontrolerze i pojeździe najpierw do pozycji OFF i następnie ponownie do pozycji ON.**
- **Celem wyłączenia samochodu po zakończeniu jazdy postępować w odwrotnej kolejności.**
- **Po wykonanej jeździe wyjąć akumulator lub odłączyć go. Po użytkowaniu prosimy bezwarunkowo ponownie naładować akumulator w celu uniknięcia tzw. głębokiego rozładowania akumulatora.**
- **Akumulatory zawsze należy przechowywać poza pojazdem.**
- **Oczyszczyć samochód Carrera RC po zakończeniu jazdy.**

Funkcje kontrolera

- 11** SERVO TRONIC
Przy pomocy dżoystika mogą Państwo przeprowadzać precyzyjne manewry sterowania i jazdy.
Lewa strona dżoystika: Wdżoystika: jazda do przodu i do tyłu z różnymi prędkościami
Prawa strona dżoystika: skręcanie w prawo i w lewo z różnym wychyleniem przednich kół podczas jazdy na zakrętach w celu precyzyjnego sterowania

- 12** Dzięki technologii 2,4 GHz po torze może jeździć do 16 pojazdów jednocześnie. Ta możliwość istnieje bez konieczności uzgodnienia częstotliwości między kierowcami pojazdów.

- 13** Joysticki można zdejmować. Samochodem można kierować alternatywnie za pomocą przycisków sterujących. Joysticki można przechowywać w tylnej części kontrolera, w specjalnej komorze.

- 14** Smycz z karabińczykiem umocować przy zaczepie kontrolera i zawiesić wokół szyi.

Ostrzeżenia! Niebezpieczeństwo uduszenia!

Sygnal świetlny i dźwiękowy

- 15** Poprzez naciśnięcie buttonu po prawej stronie kontrolera aktywują Państwo sygnal świetlny i syrenę. Poprzez ponowne naciśnięcie deaktywują Państwo syrenę, tylko sygnal świetlny pozostaje aktywny. Poprzez trzecie naciśnięcie buttonu ponownie deaktywują Państwo sygnal świetlny i syrenę.

Usuwanie problemów (usterek)

Problem
Model samochodu nie jedzie

Przyczyna: Przełącznik(i) na nadajniku lub/i modelu jest/są w pozycji „OFF”.

Sposób usunięcia usterki: Włączyć

Przyczyna: Słaby akumulator w samochodzie lub brak akumulatora.

Sposób usunięcia usterki: Zamontować naładowany akumulator (baterie).

Przyczyna: Samochód zatrzymał się na przeszkodzie.

Sposób usunięcia usterki: Ochrona przeciwprzebiegowa wyłączyła pojazd. Przełącznik ON/OFF znajdujący się przy pojeździe przestawić do pozycji OFF, następnie ponownie do pozycji ON i umieścić pojazd na wolnej powierzchni.

Przyczyna: Słaby akumulator/bateria w nadajniku lub w modelu samochodu.

Sposób usunięcia usterki: Zamontować naładowany akumulator lub baterie.

Przyczyna: Nadajnik po 30 minutach sam się wyłączył.

Sposób usunięcia usterki: W celu ponownego użytkowania prosimy o przestawienie przełącznika ON/OFF znajdującego się przy kontrolerze i pojeździe najpierw do pozycji OFF i następnie ponownie do pozycji ON.

Przyczyna: Pojazd jest bardzo ciepły.

Sposób usunięcia usterki: Wyłączyć pojazd i kontroler i pozostawić pojazd przez około 30 minut do ostygnięcia.

Problem
Brak kontroli

Przyczyna: Pojazd porusza się mimowolnie.

Sposób usunięcia usterki: Najpierw włączyć nadajnik, dopiero potem pojazd.

Przyczyna: Uszkodzona antena nadajnika.

Sposób usunięcia usterki: Wyjąć całkowicie antenę.

Najnowszą wersję niniejszej instrukcji obsługi i informacje dotyczące dostępnych części zamiennych znajdują Państwo w dziale serwisu pod carrera-rc.com.

Błąd i zmiany zastrzeżone

Kolory / ostateczny wzorzec – zmiany zastrzeżone

Techniczne i uwarunkowane wzorcem zmiany zastrzeżone

Piktogramy = symbole

Igen tisztelt Vevőnk!

Gratulálunk Önnek a Carrera RC-modellautó megvásárlásához, melynek gyártása a technika mai állásának megfelelően történt. Mivel folyamatosan fáradozunk termékeink fejlesztésén és tökéletesítésén, a műszaki, valamint a felszereltséget, az anyagokat és a formatervezést érintő módosítások jogát mindenkor és előzetes értesítés nélkül fenntartjuk. Az Ön rendelkezésére álló termék jelen útmutató adataitól és ábráitól való csekély eltéréseiből ezért semmiféle igény nem származtatható. Jelen összeszerelési és használati útmutató a termék részét képezi.

A használati útmutató és az abban feltüntetett biztonsági tudnivalók figyelmen kívül hagyása esetén a garanciaigény megszűnik. Kérjük, az útmutatót a jövőbeni tanulmányozás és a modell harmadik személyeknek történő átengedése esetére őrizze meg.

Garanciális feltételek

A Carrera termékek műszaki szempontból igényes játékok, melyek gondos kezelést igényelnek. Kérjük, feltétlenül vegye figyelembe a használati útmutatóban szereplő tudnivalókat. Minden alkatrészt gondos ellenőrzésnek vetettek alá (a termék fejlesztését szolgáló műszaki módosítások és modellváltozások joga fenntartott).

Ha ennek ellenére hibák mutatkoznának, garanciát a lenti garanciális feltételek keretében nyújtunk:

A garancia magába foglalja a Carrera termék vásárlásának időpontjában fennálló bizonyítható anyag- és gyártási hibákat. A garancia időtartama az értékesítés napjától számítva 24 hónap. Kizárt a garanciaigény a kopó alkatrészek (mint pl. a Carrera RC akkuk, antennák, abroncsok, sebességváltóelemek, stb.), valamint a szakszerűtlen kezelés/használat vagy az idegen beavatkozás következtében keletkező károk esetében. A javítást csak a Stadlbauer Marketing + Vertrieb GmbH cég, vagy egy általa feljogosított cég végezheti. A garancia keretében a Stadlbauer Marketing + Vertrieb GmbH választása szerint a Carrera terméket egészben cserélik, vagy csak annak meghibásodott alkatrészeit, illetve a terméket egyenértékű termékkel pótolják. A garancia alól kizártak a szállítási, csomagolási és fuvar költségek, valamint a Vevőnek felróható károk, melyeket a Vevő visel. A garanciaigényeket kizárólag a Carrera termék első vevője veheti igénybe.

A garanciális szolgáltatásra csak akkor áll fenn igény, ha:

- a szabályosan kitöltött garancialevelet a meghibásodott Carrera termékkel, a vásárlást igazoló bizonylattal / a számlával / a pénztárblokkal együtt beküldik.
- a garancialevélen nem végeztek önhatalmú módosításokat.
- a játékot a használati útmutatónak megfelelően kezelték és rendeltetésszerűen használták.
- a károk / hibás működések nem vis major eseteire vagy használatból eredő kopásra vezethetők vissza.

A garancialevelek nem pótolhatók.

Tájékoztató EU államok esetében:

Felhívjuk a figyelmet az eladó törvényes jótállási kötelezettségére, valamint arra, hogy a tárgyban forgó garancia ezt a jótállási kötelezettséget nem korlátozza.

Megfelelőségi nyilatkozat

A Stadlbauer Marketing + Vertrieb GmbH ezennel kijelenti, hogy ez a modell a vezérlővel együtt összhangban van következő EK-irányelvek alapvető követelményeivel: 2009/48 és 2004/108/EK számú Tanácsi irányelvek az elektromágneses összeférhetőségről, és az 1999/5/EK (R&TTE) irányelv egyéb vonatkozó rendelkezéseivel.

Az eredeti megfelelőségi nyilatkozat a carrera-rc.com címen kérhető.



Figyelmeztető utasítások!



FIGYELMEZTETÉS! A játék a lenyelhető apró alkatrészek miatt nem adható 3 év fiatalabb gyermekeknek.

FIGYELMEZTETÉS! Működésből eredő becsípődésveszély! A játék gyermekek történő átadása előtt távolítsa el minden csomagolóanyagot és rögzítő drótot. További információkért és esetleges kérdések esetére kérjük, őrizze meg a csomagolást és a címet.



Az itt látható, áthúzott szeméttartályokat ábrázoló szimbólum arra hívott fel a figyelmet, hogy a lemerült elemek, akkumulátorok, gombaelemek, akkucsomagok, készülékelemek, használt elektromos készülékek, stb. nem tartoznak a háztartási hulladékok közé, mivel kárt okoznak a környezetben és általában az egészségre. Kérjük, segítsen Ön is környezetünk és az egészség fenntartásában és gyermekeivel is beszélje meg a használt elemek és használt elektromos készülékek szabályos ártalmatlanítását/ hulladékként történő kezelését.

Az elemeket és a használt elektromos készülékeket az ismert gyűjtőhelyeken kell leadni. Ennek keretében biztosított szabályos újrahasznosításuk. Különböző típusú elemek, vagy új és használt elemek nem használhatók együtt. A lemerült elemeket ki kell venni a játékból. A nem tölthető szárazelemeket nem szabad tölteni. Az újratölthető akkukat csak felnőttek tölthetik fel. A tölthető akkukat a töltés előtt ki kell venni a játékból. A pólusokat nem szabad rövidre zární. Csak a javasolt elemek vagy egyenértékű típus használható.

A töltő rendszeres használata esetén ellenőrizni kell annak kábelét, csatlakozóját, fedeleit és egyéb részeit. Sérülés esetén a töltő csak javítás után helyezhető újra üzembe.

A töltő rendszeres használata esetén ellenőrizni kell annak kábelét, csatlakozóját, fedeleit és egyéb részeit. Sérülés esetén a töltő csak javítás után helyezhető újra üzembe.

Biztonsági rendelkezések

A A Carrera RC jármű egy távirányítható, speciális akkukkal működtetett modellautó. Csak az eredeti Carrera RC Li-Ion akkuk alkalmazása megengedett. Az akkut a feltöltés előtt vegye ki a járműből.

B A Carrera RC jármű kizárólag hobbicélokra készült és csak az e célú szolgáló pályákon és helyeken használható.

FIGYELEM! A Carrera RC jármű közúti forgalomban történő használata tilos.

C Ne működtesse nagyfeszültségű vezetékek vagy rádiótornyok alatt, és ne használja viharban sem! Az légköri zavarok működészavart okozhatnak. A tároló helység és a használat helye között fennálló nagy hőmérsékletkülönbség esetén kérjük, várja meg, míg a jármű akklimatizálódott, ezzel megakadályozva a kondenzáció képződését és az ebből eredő működészavarokat.

D Soha ne működtesse a terméket füves felületen. A járműre tekeredő fű megakadályozhatja a tengelyek forgását, melynek következtében túlhevülhet a motor. A Carrera RC járművekkel nem szállítható áru, személyek vagy állatok.

E A Carrera RC járművet soha ne használja a szabadban esőben vagy hóban. A járművel nem szabad áthaladni vízen, tócsákon vagy havon és száraz helyen kell tárolni. A tócsa nélküli nedves talaj nem tesz kárt a járműben, mivel az elektronikai rész cseppálló.

F A Carrera RC jármű vízbe esésének elkerülése érdekében soha ne használja a járművet folyók, illetve kisebb vagy nagyobb tavak közelében. Kerülje a kizárólag homokból álló szakaszokon való haladást.

G Ne tegye ki a Carrera RC járműt közvetlen nap-sugárzásnak. A járműelektronika túlhevülésének megakadályozása érdekében 35°C fölötti hőmérséklet esetén rendszeresen rövid szüneteket kell beiktatni.

H Soha ne tegye ki a Carrera RC-járművet folyamatos teherváltakozásnak, azaz állandó előre- és hátramenetnek.

I A járművet mindig kézzel tegye a padlóra. Álló helyzetből soha ne dobja a járművet a padlóra.

K Kerülje a 15 centiméternél magasabb sáncokról vagy rámpákról való ugratást.

L A modell tisztításához soha ne használjon agresszív oldószereket.

M A Carrera RC jármű vezérlőrendszer működészavarai esetén történő használatának és az ebből eredő kontrollálatlan működésnek a megakadályozása érdekében ellenőrizni kell a vezérlőben lévő elemek és a járműakkuk kifogástalan töltésszintjét. A töltőket és a tápegységeket nem szabad rövidre zární!

N A Carrera RC jármű szabályos összeszerelését minden használat előtt és után ellenőrizni kell, szükség esetén a csavarokat és anyacsavarokat meg kell húzni.

Szállítási terjedelem

- 1** 1x Porsche 911 "Polizei"
1x Vezérlő
1x Töltő
1x Akku
1x Nyakpánt
2x 1,5 V Mignon AA elem
(nem újratölthető)

Az akku feltöltése

- 2** Kérjük, először csatlakoztassa a Carrera RC akkut a mellékelt töltőre. A csatlakozóelem, illetve az akku és a töltő közötti csatlakozás úgy van kialakítva, hogy a polarítások felcserélése ne legyen lehetséges. Csatlakoztassa a töltőt egy energiaforrásra.

Az akku szabályos csatlakoztatása és szabályos töltési folyamat esetén folyamatosan világít a piros LED. Az akku teljes feltöltődése után a piros LED zöldre vált. Az akku kivehető és betehető a Carrera RC járműbe, ami ezt követően használható kész. A használat után az akkut legalább 20 percig hagyni kell lehűlni, mielőtt újra teljesen fel szabad tölteni. E szünet figyelmen kívül hagyása az akku meghibásodásához vezethet.

Az akku ún. mélykisüléseinek megakadályozása érdekében a használat után az akkut feltétlenül újra fel kell tölteni. Időnként (kb. 2-3 havonta) töltsse fel az akkut.

Az akku fenti kezelési módjának figyelmen kívül hagyása meghibásodást okozhat. Az újratölthető akkukat csak felnőttek tölthetik fel.

Az akku behelyezése

- 3** Egy csavarhúzóval távolítsa el a Carrera RC jármű akkurekeszének fedelét. A Carrera RC jármű kábelvégét csatlakoztassa az akkura. Tegye be az akkukat. Csavarhúzóval csavarozza be a fedelet

Az elemek behelyezése

- 4** Egy csavarhúzóval nyissa ki az elemfészket, majd tegye be az elemeket a vezérlőbe. Ügyeljen a helyes polarításra. Egyidejűleg ne használjon új és régi, vagy eltérő gyártótól származó elemeket. A rekesz bezárása után az előlapon található power-kapcsoló segítségével ellenőrizheti a vezérlő működését. Ha a power-kapcsoló ON állásban van és a működés szabályszerű, a vezérlő felső részén középen lévő LED-nek pirosan kell világítania.

Most már rajtolhat

- 5** A Carrera RC jármű és a vezérlő gyárilag össze vannak kapcsolva.

- 6** 1. Az ON/OFF-kapcsolóval kapcsolja be a járművet. A jármű felső részén található LED ritmikusan villog.

- 7** 2. Kapcsolja be a vezérlőt. A vezérlőn található LED ritmikusan villog. Néhány másodperc elteltével folyamatosan világítanak a járművön és a vezérlőn lévő LED-ek. Az összekapcsolás befejeződött.

- 8** **A kormány beállítása**
Ha a Carrera RC-jármű működtetése során kiderülne, hogy a jármű jobbra vagy balra húz, a rajzon látható szabályozó kapcsolóval korrigálható a nyomtáv.

Gyakoroljunk!

- 9** **Figyelem! A jármű akár 20 km/h sebességet is elér.** Kérjük, gyakoroljon egy legalább 2,5x2,5 méteres üres felületen. **Az első alkalommal nagyon óvatosan kezelje a gázkart.**

- 10** Bójákból vagy üres bádogdobozokból, stb. építsen egy Carrera RC járműveknek való versenypályát egy nagy méretű és szabad felületen. A Carrera RC járművek irányítása közben alapvető vezetési technikának számít az egyenes szakaszokon a gyors haladás, a kanyarokban pedig a fékezés.

- **Az első akku második akkura történő cseréje esetén legalább 10 perc szünetet kell tartani. Az ezt követő csere során feltétlenül legalább 20 perc szünetet kell tartani.**

- **Kerülni kell a motor állandó járását.**
- **Ha a jármű magától egymás után többször kikapcsol, lemerült az akku. Kérjük, töltsse fel az akkut.**

- **30 perc üzemszünet után a vezérlő és a jármű önműködően kikapcsolnak. Az ismételt használathoz kérjük, a vezérlőn és a járműn lévő ON/OFF kapcsolót állítsa egyszer OFF, ezt követően pedig ismét ON állásba.**

- **A megtett út utáni kikapcsoláshoz a fordított sorrendet kell betartani.**

- **A megtett út után ki kell venni, illetve le kell választani az akkut. Az akku ún. mélykisüléseinek megakadályozása érdekében a használat után az akkut feltétlenül újra fel kell tölteni.**

- **Az akkut mindig a járművön kívül tárolja.**
- **A Carrera RC járművet az út után meg kell tisztogatni.**

A vezérlő funkciói

- 11** **SERVO TRONIC**
A joystickekkel precízen tud kormányozni és manővereket végezni.
Joystick balra: Előremenet és hátramenet különböző sebességgel
Joystick jobbra: Kormányzás jobbra és balra különböző kormányráfordítással a precíz kormányzáshoz

- 12** 2,4 GHz-es technológiájának köszönhetően akár 16 járművet is lehet egyszerre egy versenypályán indítani. Ehhez a versenyzőknek nem kell összehangolniuk a frekvenciákat.

- 13** A joystickek levehetőek. A jármű irányítása alternatívaként a billenőgombokkal is végezhető. A joystickek a vezérlő hátoldalán az e célt szolgáló rekeszben tárolhatók.

- 14** A karabineres nyakpántot a vezérlőn lévő karikára rögzítjük, és a nyakba akasztjuk.

Figyelmeztetés! Fojtásveszély!

Kékkfény és hangrendszer

- 15** A vezérlő jobb oldalán található gomb megnyomásával aktiválhatja a kékkfényt és a szirénát. Ismételt megnyomással deaktiválhatja a szirénát, már csak a kékkfény aktív. A gomb harmadik megnyomásával deaktiválhatja a kékkfényt és újra aktiválhatja a szirénát.

Problémamegoldások

Probléma

A modell nem működik

Ok: Az adón vagy/és modellen lévő kapcsoló(k) „OFF” helyzetben van/vannak.

Megoldás: Bekapcsoljuk

Ok: A modellben nincs akku, vagy a benne lévő akku gyenge.

Megoldás: Feltöltött akkukat kell betenni.

Ok: Az autó megállt egy akadánynál.

Megoldás: A túlfeszültség elleni védelem kikapcsolta az autót. A járművön lévő ON/OFF kapcsolót egyszer OFF, majd ON állásba kapcsoljuk és egy szabad felületre tesszük.

Ok: Az adóban vagy a modellben gyenge az akku/elem.

Megoldás: Feltöltött akkut vagy elemet kell betenni.

Ok: Az adó 30 perc elteltével magától kikapcsol.

Megoldás: Az ismételt használathoz kérjük, a vezérlőn és a járműn lévő ON/OFF kapcsolót állítsa egyszer OFF, ezt követően pedig ismét ON állásba.

Ok: A jármű nagyon meleg.

Megoldás: A járműt és a vezérlőt kikapcsoljuk, majd a járműt kb. 30 percig hűlni hagyjuk.

Probléma

Hiányzó kontroll

Ok: A jármű akaratlanul beindul.

Megoldás: Először az adót kapcsoljuk be, csak utána a járműt.

Ok: Hibás az adó antennája.

Megoldás: Az antennát teljesen ki kell húzni.

Jelen használati utasítás legaktuálisabb verzióját, valamint a rendelkezésre álló pótalkatrészekkel kapcsolatos információkat a carrera-rc.com címen a szerviz-területen találhat.

A tévedések és a módosítások joga fenntartva

Színek / végleges design – A módosítások joga fenntartva

A műszaki és formatervezésből eredő módosítások joga fenntartva

Piktogramok = szimbólumképek

Spoštovana stranka

Čestitamo Vam za nakup Vašega avto modelčka Carrera RC, ki je bil izdelan po današnjem stanju tehnike. Ker si stalno prizadevamo za nadaljnji razvoj in izboljševanje naših izdelkov, si pridržujemo pravico do tehničnih sprememb v povezavi z opremo, materiali in obliko, ki jih lahko izvedemo kadarkoli in brez napovedi. Zaradi majhnih odstopanj med obravnavanim izdelkom v primerjavi s podatki in slikami teh navodil ni možno uveljavljati nobenih zahtevkov.

Ta navodila za montažo in uporabo so del izdelka. Pri neupoštevanju navodil za uporabo in varnostnih navodil pravica do garancije preneha veljati. Navodila shranite za kasnejše informacije ali za morebitno posredovanje modela tretjim osebam.

Garancijski pogoji

Pri izdelkih Carrera gre za tehnično kakovostne igrače, s katerimi je potrebno ravnati skrbno. Zato obvezno upoštevajte navodila za uporabo. Vsi deli so podvrženi skrbni kontroli (pravica do tehničnih sprememb in sprememb modela, ki služijo izboljššanju izdelka, pridržana).

V kolikor kljub temu pride do napak, je zagotovljena garancija v okviru spodaj navedenih garancijskih pogojev:

Garancija zajema dokazljive materialne ali tovarniške napake, ki so bili na voljo v času nakupa izdelka Carrera. Garancijski rok začne veljati na dan nakupa in velja 24 mesecev. Iz garancije so izključeni potrošni material (kot npr. Carrera RC baterije, antene, pnevmatike, deli menjalnika itd.), škoda zaradi nepravilnega ravnanja oz. nepravilne uporabe ali posegi nepooblaščenih oseb. Popravilo lahko izvede le podjetje Stadlbauer Marketing + Vertrieb GmbH ali od njih pooblaščen podjetje. V okviru te garancije se po izbiri podjetja Stadlbauer Marketing + Vertrieb GmbH zamenja izdelek Carrera v celoti ali le pokvarjeni deli, ali se pa zagotovi enakovredno nadomestilo. Garancija ne vključuje stroškov transporta, pakiranja ali prevoza ter stroškov, ki jih mora kriti kupec. Te stroške mora poravnati kupec. Garancijske zahtevke lahko podajajo le izključno prvotni kupci izdelka Carrera.

Pravica do garancijskih zahtevkov velja le takrat, če

- je bil skupaj s pokvarjenim izdelkom Carrera poslan pravilno izpolnjen garancijski list, potrdilo o plačilu / račun / blagajniški listek.
- ni nobenih lastnoročnih sprememb na garancijskem listu.
- se je z igračo ravnalo skladno z navodili za uporabo in ustrezno predpisom.
- škoda / napaka ni posledica višje sile ali z uporabo pogojene obrabe.

Garancijskih listov ni možno nadomestiti.

Opozorilo za EU države:

Opozarjamo na zakonsko določeno garancijsko dolžnost prodajalca, da ta garancijska dolžnost ni omejena z zakonsko garancijo.

Izjava o skladnosti

S tem podjetje Stadlbauer Marketing + Vertrieb GmbH potrjuje, da ta model vključno z upravljalnikom ustreza temeljnimi zahtevam naslednjih smernic EU:

ES smernice 2009/48 in 2004/108/ES o elektromagnetni združljivosti in drugih relevantnih predpisih smernice 1999/ES (R&TTE).

Originalno izjavo o skladnosti lahko najdete na carrera-rc.com.



Opozorila!



OPOZORILO! Ta igrača ni primerna za otroke mlajše od 3 let, ker vsebuje majhne dele, ki jih je možno pogoltniti.

OPOZORILO! Z delovanjem pogojena nevarnost stiska! Preden predate to igračo otroku, odstranite vso vso embalažo. Za kasnejše informacije in morebitna vprašanja, prosimo shranite embalažo in naslov.

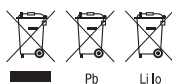

Tukaj upodobljen simbol prečrtanih smetnjakov Vas opozarja na to, da prazne baterije, akumulatorji, gumbaste baterije, baterijski bloki, baterije naprav, električne naprave itd. ne spadajo med gospodinjne odpadke, ker so okolju in zdravju škodljive. Prosimo, da tudi Vi sodelujete pri ohranjanju okolja in zdravja ter se o ustreznem odstranjevanju rabljenih baterij in električnih naprav pogovorite tudi z Vašimi otroki. Baterije in električne naprave odstranite v označenih zbiralnih mestih. Tako bodo te v skladu s predpisi posredovane v recikliranje.

Neenakih tipov baterij ali novih in rabljenih baterij se ne sme uporabljati skupaj. Prazne baterije vzemite iz igrače. Nepolnilnih baterij se ne sme polniti. Baterije lahko polnijo le odrasle osebe. Polnilne baterije pred polnjenjem vzemite iz igrače. Priključnih objemk se ne sme zvezati na kratko. Uporabljajo se lahko izključno priporočene baterije ali baterije enakega tipa.

Pri redni uporabi polnilnika je treba le tega občasno preveriti, in sicer njegov kabel, priključek, pokrov in druge dele. V primeru poškodb se lahko polnilnik ponovno uporablja šele po opravljениh popravilih.

Varnostna določila

A Vozilo Carrera RC je daljinsko voden 8 model avta, ki ga poganjajo posebni akumulatorji. Uporabljajo se lahko le izključno originalni Li-Ion-ski akumulatorji Carrera RC. Baterijo pred polnjenjem odstranite iz vozila.

B Vozilo Carrera RC je narejeno izključno za ljubiteljske namene in se lahko zato vozi le po za to predvidenih progah in prostorih. **POZOR!** Vozila Carrera RC ne uporabljajte v cestnem prometu.

C Prav tako ne vozite pod visokonapetostno napeljavo ali oddajniki ter v nevihtah! Atmosferske motnje lahko povzročijo napako pri delovanju. Pri velikih temperaturnih razlikah med skladiščem in mestom uporabe prosimo počakajte, da se vozilo aklimatizira, za preprečitev nastajanja kondenza in posledično motenj delovanja.

D Izdelka nikoli ne vozite po travnatih površinah. Ovita trava lahko ovira vrtenje osi in pregreva motor. Z vozili Carrera RC ne smete voziti nobenih stvari, ljudi ali živali.

E Vozila Carrera RC ob dežju in snegu nikoli ne vozite na prostem. Vozilo se ne sme zapeljati skozi vodo, luže ali sneg in ga je treba hraniti na suhem. Mokra podlaga brez luž nima nobenega vpliva na vozilo, saj je elektronika zaščitena pred škropljenjem.

F Vozila nikoli ne uporabljajte v bližini rek, ribnikov ali jezer, da vozilo ne pade v vodo. Vozilo se ne sme zapeljati skozi vodo, luže ali sneg in ga je treba hraniti na suhem. Izogibajte se vožnji po progah, ki so izključno iz peska.

G Vozila Carrera RC ne izpostavljajte nobenemu neposrednemu sončnemu obsevanju. Za preprečitev pregrevanja elektronike v vozilu so pri temperaturah višjih od 35°C potrebni redni kratki premori.

H Vozila RC nikoli ne izpostavljajte stalnemu spreminjanju obremenitve, t.j. stalnemu spreminjanju med vožnjo naprej in nazaj.

I Vozilo vedno položite na tla z roko. Vozila nikoli ne mečite na tla.

K Izogibajte se skokom s skalalnic ali ramp vipjih od 15 cm.

L Za čiščenje Vašega modela nikoli ne uporabljajte nobenih močnih čistil.

M Za preprečitev nekontrolirane vožnje vozila Carrera RC zaradi napake v krmilnem sistemu, je vsake toliko časa potrebno preveriti stanje napoljenosti baterije upravljalnika in akumulatorja vozila. Polnilnikov in polnilcev ne zvežite na kratko.

N Pred vsako vožnjo je potrebno preveriti, ali je vozilo Carrera RC pravilno sestavljeno; po potrebi vijake in matice zategnite.

Vsebina pakiranja

- 1 1x Porsche 911 "Polizei"
- 1x Upravljalnik
- 1x Polnilnik
- 1x Akumulator
- 1x Trak za okoli vratu
- 2x 1,5 V Mignon AA baterije (nepolnilne)

Polnjenje akumulatorja

- 2 Najprej povežite prosim akumulator Carrera RC s priloženim polnilnikom. Spojnico oz. priključek med akumulatorjem in polnilnikom je narejen tako, da napačna polarnost ni možna. Polnilnik priključite na električni vir. Če je bil akumulator pravilno priključen in poteka polnjenje normalno, potem konstantno gori rdeča LED lučka. Ko je akumulator popolnoma napolnjen, se rdeča LED lučka preklopi na zeleno. Akumulator lahko sedaj odstranite in ga namestite v Vaše vozilo Carrera RC. S tem je vozilo pripravljeno na vožnjo. Baterija se mora po uporabi ohlajati najmanj 20 minut, preden se lahko ponovno popolnoma napolni. Neupoštevanje tega premora lahko privede do defektne baterije.

Po uporabi baterijo nujno ponovno napolnite, da preprečite t.i. globoko (popolno) izpraznitev baterije. Baterijo od časa do časa napolnite (ca. vsake 2–3 mesce).

Posledica neupoštevanja zgoraj navedene uporabe baterije lahko povzroči okvaro. Baterije lahko polnijo le odrasle osebe.

Vstavev akumulatorja

- 3 Z izvijačem odstranite pokrovček predalčka za akumulator na vozilu Carrera RC. Konec kabla vozila Carrera RC povežite z akumulatorjem. Vstavite akumulator. Pokrovček dobro privijte s pomočjo izvijača.

Vstavev baterij

- 4 Z izvijačem odprite predal za baterije in baterije vstavite v upravljalnik. Pazite na pravilno polarnost. Nikoli hkrati ne uporabljajte novih in starih baterij ali od različnih proizvajalcev. Po zaprtju predala lahko s pomočjo stikala za vklop na prednji strani preverite delovanje upravljalnika. Pri položaju stikala za vklop na ON in pravilnem delovanju mora LED dioda zgoraj na sredini upravljalnika svetiti rdeče.

Vožnja se lahko zdaj začne

- 5 Vozilo Carrera RC in upravljalnik sta tovarniško povezana.
- 6 1. Vozilo vklopite s stikalom za vklop/izklop (ON/OFF). LED dioda na zgornji strani vozila ritmično utripa.
- 7 2. Vključite upravljalnik. LED dioda na upravljalniku ritmično utripa. Po nekaj sekundah LED dioda na vozilu in upravljalniku stalno sveti. Vezava je zaključena.
- 8 **Nastavev krmiljenja**
Če se pri uporabi vozila Carrera RC izkaže, da vozilo bolj vleče na levo ali desno, lahko z nastavitvenim stikalom, ki je je razvidno iz slike, popravite vozni pas.

Vaja dela mojstra!

- 9 **Pozor, to vozilo dosega hitrosti do 20 km/h.** Prosimo vadite na prosti površini velikosti najmanj 2,5x2,5 metrov. **Prvič upravljajte z ročico za plin zelo previdno.**

- 10 Vadba vožnje! S kotnimi mejami ali praznimi škatlami itd. si na velikem in praznem prostoru postavite dirkalno stezo Carrera RC. Na ravninah hitra vožnja in v ovinkih zaviranje je osnovna upravljalna tehnika pri vožnji z vozilom Carrera RC.

- **Pri menjavi od prve k drugi bateriji, je potreben najmanj 10-minutni premor. Pri naslednji menjavi je nujno potreben najmanj 20-minutni premor.**
- **Izogibajte se stalni uporabi motorja.**
- **Če se vozilo večkrat zapored samodejno izključi, potem je baterija prazna. Prosimo napolnite baterijo.**
- **Po 30 minutah mirovanja se upravljalnik in vozilo samodejno izključita. Za ponovno uporabo prosimo pritisnite stikalo VKLOP/IZKLOP (ON/OFF) na upravljalniku & vozilu enkrat na IZKLOP in nato ponovno na VKLOP.**
- **Za izključitev po uporabi ravnajte v obratnem vrstnem redu.**
- **Po uporabi vzemite akumulator ven oz. ga odklopite. Po uporabi baterijo nujno ponovno napolnite, da preprečite t.i. globoko (popolno) izpraznitev baterije**
- **Baterijo vedno shranjujte zunaj vozila.**
- **Vozilo Carrera RC po uporabi očistite.**

Vožnja se lahko zdaj začne

- 11 **SERVO TRONIC**
Z igralnima palicama (Joysticks) lahko izvajate natančne krmilne in vozne manevre.
Leva igralna palica: Vožnja naprej in nazaj v različnih hitrostih.
Desna igralna palica: Krmiljenje desno in levo z različnim kotom za natančno upravljanje.
- 12 Po zaslugi 2,4 GHz tehnologije lahko na eni stezi skupaj vozi do 16 vozil. To je možno povsem brez uskladitve frekvenc med vozniki.
- 13 Igralne palice so snemljive. Vozilo lahko alternativno vodite s krmilnimi prevesicami. Igralni palici lahko shranite v za to predvidenem predalčku na hrbtni strani upravljalnika.
- 14 Za nošenje okrog vratu pritrdite trak za obešanje z vponko na za to predvideno mesto na upravljalniku.

Opozorila! Nevarnost zadavitve!

Modre luči in zvočni sistem

- 15 S pritiskom gumba na desni strani upravljalnika aktivirate modre luči in sireno. S ponovnim pritiskom deaktivirate sireno, aktivne ostanejo le modre luči. Modre luči in sireno deaktivirate s tretjim pritiskom gumba.

Odpravljanje težav

Težava

Vozilo ne deluje

Vzrok: Stikalo na oddajniku ali vozilu je nastavljeno na »IZKLOP«.

Rešitev: Vključite

Vzrok: V vozilo je slab akumulator ali ga pa sploh ni.

Rešitev: Vstavite napolnjen akumulator.

Vzrok: Avto je obtičalo zaradi ovire.

Rešitev: Prenapetostna zaščita je avto izklopila. Stikalo VKLOP/IZKLOP na vozilu pritisnite enkrat na IZKLOP, nato na VKLOP in vozilo postavite na prosto površino.

Vzrok: Slab akumulator/baterija v oddajniku ali vozilu.

Rešitev: Vstavite napolnjen akumulator ali baterijo.

Vzrok: Oddajnik se je po 30 minutah samodejno izklopil.

Rešitev: Za ponovno uporabo prosimo pritisnite stikalo VKLOP/IZKLOP (ON/OFF) na upravljalniku & vozilu enkrat na IZKLOP in nato ponovno na VKLOP.

Vzrok: Vozilo je zelo toplo.

Rešitev: Vozilo in upravljalnik izklopite in vozilo pustite približno 30 minut, da se ohladi.

Težava

Ni kontrole

Vzrok: Vozilo se začne nehote premikati.

Rešitev: Najprej vključite oddajnik, šele nato vozilo.

Vzrok: Napaka antene oddajnika.

Rešitev: Anteno popolnoma izvlcite.

Najnovejša verzija teh navodil za uporabo in informacij o nadomestnih delih, ki so na voljo, najdete na carrera-rc.com pod servisnim področjem.

Pravica do zmot in sprememb pridržana

Barve/končni dizajn – pravica do sprememb pridržana

Pravica do tehnično in oblikovno pogojenih sprememb pridržana

Piktogrami = simbolne slike

Vážený zákazníku,

blahopřejeme Vám k nákupu Vašeho modelu auta Carrera RC vyrobeného podle současné úrovně techniky. Protože neustále usilujeme o další rozvoj a zdokonalování našich výrobků, vyhraujeme si právo kdykoli bez předchozího oznámení provádět technické změny i změny týkající se vybavení, materiálů a designu. Z drobných odchylek Vašeho výrobku oproti údajům a zobrazením v tomto návodu proto nelze vyvozovat žádné nároky. Tento návod k montáži a použití je součástí výrobku. Pokud nebudete návod k použití, ani bezpečnostní pokyny, které v něm jsou obsaženy, respektovat, zanikne nárok na záruku. Ušchovejte si tento návod pro následnou pozdější potřebu a pro případné předání modelu třetí osobě.

Záruční podmínky

Výrobky firmy Carrera jsou technicky vysoce kvalitní hračky, se kterými byste měli zacházet opatrně. Bezpodmínečně dodržujte pokyny uvedené v návodu k použití. Všechny části jsou podrobovány pečlivé kontrole (vyhraujeme si právo provádět technické změny a změny modelu, které slouží ke zdokonalení výrobku).

Pokud by se přece jen vyskytly nějaké závady, bude poskytnuta záruka v rámci následujících záručních podmínek:

Záruka pokrývá prokazatelné vady materiálu nebo výrobní vady, které existovaly v okamžiku nákupu výrobku firmy Carrera. Záruční lhůta činí 24 měsíců počítáno od data prodeje. Nárok na záruku je vyloučen u dílů podléhajících rychlému opotřebením (jako např. akumulátory Carrera RC, antény, pneumatiky, díly k převodům atd.), škod způsobených neodborným zacházením/nesprávným používáním nebo cizími zásahy do výrobku. Opravu může provést pouze firma Stadlbauer Marketing + Vertrieb GmbH nebo podnik autorizovaný touto firmou. V rámci této záruky bude dle volby společnosti Stadlbauer Marketing + Vertrieb GmbH výrobek Carrera vyměněn buď celý nebo pouze jeho vadné části nebo bude poskytnuta rovnocenná náhrada. Ze záruky jsou vyloučeny náklady na přepravu, balení a jízdné a škody, za které je odpovědný kupující. Tyto náklady nese kupující. Nároky na záruku může uplatňovat výhradně osoba, která si výrobek Carrera zakoupila jako první.

Nárok na poskytnutí záruky existuje pouze, když

- společně s vadným výrobkem, potvrzením o nákupu/fakturou/pokladním lístkem bude zaslán řádně vyplněný záruční list.
- v záručním listě nebyly provedeny žádné svévolné změny.
- s hračkou bylo zacházeno podle návodu k použití a byla používána k určenému účelu.
- poškození / nesprávná funkce nebyla způsobena v důsledku vyšší moci ani opotřebením v důsledku používání hračky.

Záruční listy není možné zaměňovat.

Upozornění pro státy EU:

Upozorňujeme na povinnost prodávajícího týkající se poskytnutí záruky, která vyplývá ze zákona, a na to, že tato záruční povinnost není předmětnou zárukou omezena.

Prohlášení o shodě

Firma Stadlbauer Marketing + Vertrieb GmbH prohlašuje, že je tento model včetně ovladače ve shodě se základními požadavky směrnice č. 88/378/EHS a směrnice č. 2004/108/ES o elektromagnetické kompatibilitě a s ostatními relevantními předpisy směrnice 1999/5/ES (R&TTE). Originál prohlášení o shodě si lze vyžádat na carrera-rc.com.

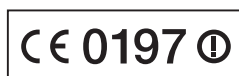

Varování!



UPOZORNĚNÍ! Tato hračka není určena pro děti do 3 let, protože obsahuje drobné díly, které by malé dítě mohlo polknout.

UPOZORNĚNÍ! Nebezpečí přiskřípnutí podmíněné funkcí hračky! Dříve než tuto hračku předáte dítěti, odstraňte veškerý obalový materiál a dráty použité při balení jako upevňovací materiál. Ušchovejte si obal a adresu pro informace a případné dotazy.



Symbol přeškrtnutých popelnic na tomto obrázku má upozornit na to, že prázdné baterie, akumulátory, knoflíkové akumulátory, akupacký,

přístrojové baterie, staré elektrické spotřebiče atd. nepatří do domovního odpadu, protože poškozují životní prostředí a škodí zdraví. Pomáhejte zachovat životní prostředí a zdraví a promluvte si také s Vašimi dětmi o řádném zneškodňování použitých baterií a starých elektrických spotřebičů. Baterie a staré elektrické spotřebiče se odevzdávají na známých sběrných místech.

Budou tak předány k řádné recyklaci. Nesmějí se používat společně baterie různých typů nebo nové baterie se starými. Prázdné baterie vyjměte z hračky. Akumulátory mohou nabíjet pouze dospělí osoby. Nabíjecí baterie je možné nabíjet pouze pod dohledem dospělých. Nabíjecí baterie před nabíjením vyjměte z hračky. Připojovací svorky se nesmějí spojovat nakrátko. Používat se smějí pouze doporučené baterie nebo baterie ekvivalentního typu.

Při pravidelném používání nabíječky musí být kontrolován její kabel, přípojka, kryty a ostatní části. Dojde-li k poškození, smí být nabíječka znovu použita až po opravě.

Bezpečnostní předpisy

A Vozidlo Carrera RC je model auta na dálkové ovládání provozovaný na speciální pohonné akumulátory. Používat se smějí pouze originální Li-Ion akumulátory Carrera RC. Před nabíjením vyjměte akumulátorovou baterii z vozidla.

B Vozidlo Carrera RC je dimenzováno výlučně pro zájmové účely a je možné s ním jezdit pouze na dráhách a místech, které jsou k tomu určeny. **POZOR!** Nepoužívejte vozidlo Carrera RC v silničním provozu.

C Nejezděte s autem ani pod vedením vysokého napětí nebo pod rádiovými stožáry ani za bouřky! Atmosférické poruchy mohou způsobit poruchy funkce. Při velkých teplotních rozdílech mezi místem skladování a místem jízdy prosím počkejte, až se auto aklimatizuje, aby se zabránilo tvorbě kondenzátu a z toho vyplývajícím funkčním poruchám.

D Nikdy s výrobkem nejezděte na travnatých plochách. Tráva, která se těsně ovine kolem náprav vozidla, může bránit jejich otáčení a zahřívát motor. Na vozidle Carrera RC nelze přepravovat žádný náklad, osoby ani zvířata.

E S vozidlem Carrera RC nikdy nejezděte venku za deště ani na sněhu. Nevjíždějte s autem do vody, kaluží nebo sněhu a skladujte jej v suchu. Mokry povrch bez kaluží vozidlo nijak nepříznivě neovlivní, protože elektronika je chráněna proti stříkající vodě.

F Nikdy vozidlo Carrera RC nepoužívejte v blízkosti řek, rybníků nebo jezer, aby nespadlo do vody. Vyvarujte se jízdy na tratích, které jsou výlučně pišticí.

G Nevystavujte vozidlo Carrera RC přímému slunečnímu záření. Aby se předešlo přehřátí elektroniky auta, je nutné při teplotě nad 35°C dělat v pravidelných intervalech krátké přestávky.

H Nikdy vozidlo Carrera RC nevystavujte nepřetržitě změně zátěží, tj. neustálému pojiždění dopředu a dozadu.

I Auto vždy pokládejte na podlahu rukou. Nikdy autem neházejte.

K Vyhnete se skokům z můstek nebo ramp s výškou nad 15 cm.

L K čištění modelu nikdy nepoužívejte ostrá roz-pouštědla

M Abyste se vyvarovali nekontrolované jízdy vozidla Carrera RC s poruchami v ovládacím systému, je třeba kontrolovat, zda jsou baterie ovladače a pohonného akumulátoru správně nabitě. Nabíječky a napájecí díly nezkratujte.

N Správné smontování vozidla Carrera RC je nutné kontrolovat vždy před každou jízdou i po ní a v případě nutnosti dotáhnout šrouby a matice.

Rozsah dodávky

- 1** 1x Porsche 911 "Polizei"
1x Ovladač
1x Nabíječka
1x Akumulátor
1x šňůra
2x Baterie Mignon AA 1,5 V
(nedobíjitelné)

Nabíjení akumulátoru

- 2** Nejdříve připojte akumulátor Carrera RC na příloženou nabíječku. Spojovací prvek resp. přípojka mezi akumulátorem a nabíječkou je vyrobena tak, že obrácená polarita je vyloučena. Připojte nabíječku na zdroj energie. Jestliže byl akumulátor připojen správně a proces nabíjení probíhá normálně, červená LED kontrolka konstantně svítí. Když je akumulátor plně nabitý, červená LED kontrolka přepne na zelenou. Nyní je možné akumulátor vzít a instalovat ho do Vašeho vozidla Carrera RC, a to je nyní připraven k jízdě. Po vybití nechejte baterii min. 20 vychladnout a teprve potom ji znovu nabijte na celou kapacitu. Nedodržení této přestávky může vést k poškození baterie.

Akumulátorovou baterii po použití bezpodmínečně znovu nabijte, abyste zabránili tzv. hloubkovému vybití baterie. Akumulátorovou baterii občas nabijte (cca každé 2-3 měsíce). Nedodržení výše uvedených způsobů zacházení s akumulátorovou baterií může způsobit její poškození. Akumulátory mohou nabíjet pouze dospělí osoby.

Vkládání akumulátoru

- 3** Šroubovákem sejměte kryt příhrádky akumulátoru u vozidla RC Carrera. Připojte konec kabelu vozidla Carrera RC na koncovku kabelu akumulátoru. Vložte akumulátor. Přišroubujte kryt šroubovákem.

Vložení baterií

- 4** Otevřete šroubovákem příhrádku s bateriemi a vložte baterie do ovladače. Dbejte na správnou polaritu. Nikdy nepoužívejte společně nové a staré baterie nebo baterie od různých výrobců. Po zavření příhrádky můžete pomocí vypínače na přední straně zkontrolovat funkčnost ovladače. Když je vypínač v poloze ON a pokud ovladač řádně funguje, měla by se LED dioda na ovladači nahoře uprostřed rozsvítit červeně.

Nyní může jízda začít

- 5** Vozidlo Carrera RC a ovladač jsou propojeny od výrobce.
- 6** 1. Zapněte vozidlo vypínačem s funkcí ON/OFF. LED na horní straně vozidla rytmicky bliká.
- 7** 2. Zapněte ovladač. LED na ovladači rytmicky bliká. Po několika sekundách budou LED na vozidle a na ovladači svítit nepřetržitě. Spojení je dokončeno.
- 8** **Regulace řízení**
Ukáže-li se při provozu vozidla RC Carrera, že vozidlo táhne doprava nebo doleva, je možné jízdní stopu korigovat regulačním spínačem, který je vidět na nákrese.

Pojďme trénovat!

- 9** **Pozor, toto vozidlo dosahuje rychlost až 20 km/h.** Trénujte prosím na prázdné ploše o velikosti min. 2,5x2,5 metrů. **Páčku plynu zpočátku ovládejte velmi opatrně.**

- 10** Na velké a volné ploše si postavte závodní dráhu za pomoci rohových omezovačů nebo prázdných plechovek atd. Základní technika řízení při jízdě s vozidlem RC Carrera je, že na rovné dráze jedete rychle a v zatáčkách přibrzdíte

- **Při výměně prvního akumulátoru za druhý je nutné dodržet přestávku v jízdě nejméně 10 minut. Při následné výměně akumulátoru je pak nutné, aby vozidlo zůstalo v klidu po dobu nejméně 20 minut.**
- **Vyvarujte se permanentního nasazení motoru.**
- **Jestliže se auto několikrát krátce za sebou samo vypne, je baterie vybitá. Nabijte baterii.**
- **Po 30 minutách nečinnosti se ovladač i auto samy vypnou. Jestliže chcete auto opět začít používat, přepněte spínač ON/OFF na ovladači a autě do polohy OFF a následně opět do polohy ON.**
- **Při vypínání vozidla po jízdě dodržujte obrácené pořadí.**
- **Po jízdě vyjměte, resp. odpojte akumulátor. Akumulátorovou baterii po použití bezpodmínečně znovu nabijte, abyste zabránili tzv. hloubkovému vybití baterie.**
- **Skládajte akumulátor vždy mimo vozidlo.**
- **Vozidlo RC Carrera po jízdě očistěte.**

Funkce ovladače

- 11** **SERVO TRONIC**
Pomocí joysticků můžete provádět velice přesné řídicí a jízdní manévry.
Levý joystick: jízda vpřed a zpět při různých rychlostech
Pravý joystick: řízení doprava a doleva s různými natočením volantu pro přesné vedení vozidla

- 12** Díky technologii 2,4 GHz může na závodní dráze jezdit společně až 16 vozidel. Toto je možné zcela bez doladování frekvence mezi závodníky.

- 13** Joysticky jsou odnímatelné. Vozidlo je možné alternativně řídit kolébkovými ovladači. Joysticky je možné uložit do určené příhrádky, která se nachází na zadní straně ovladače.

- 14** Pásek na zavěšení připevněte karabinou na kroužek na ovladači a zavěste si ovladač kolem krku.

Upozornění! Nebezpečí úškrtení!

Modrý maják a akustická signalizace

- 15** Stisknutím tlačítka na pravé straně ovladače aktivujete modrý maják a sirénu. Opětovným stisknutím vypnete sirénu, jen maják je aktivní. Třetím stisknutím tlačítka opět vypnete modrý maják i sirénu.

Řešení problémů

- Problém**
Model nejede
- Příčina:** Spínače na vysílači nebo/a na modelu jsou v poloze „OFF“.
Řešení: Zapněte
- Příčina:** Akumulátor v modelu je slabý nebo nebyl vůbec vložen.
Řešení: Vložte nabitý akumulátor.
- Příčina:** Auto zůstalo stát na překážce.
Řešení: Přepětová ochrana auto vypnula. Spínač ON/OFF na autě přepněte jednou do polohy OFF, potom zpět do polohy ON a položte auto na volnou plochu.
- Příčina:** Málo nabitý akumulátor/slabá baterie ve vysílači nebo v modelu.
Řešení: Vložte nabitý akumulátor nebo nabitou baterii.
- Příčina:** Vysílač se po 30 minutách sám vypnul.
Řešení: Jestliže chcete auto opět začít používat, přepněte spínač ON/OFF na ovladači a autě do polohy OFF a následně opět do polohy ON.

- Příčina:** Auto je velmi zahřáté.
Řešení: Auto i ovladač vypněte a nechejte auto asi 30 minut vychladnout.

- Problém**
Žádné ovládání
- Příčina:** Vozidlo se nechtěně dává do pohybu.
Řešení: Nejdříve zapněte vysílač, potom teprve vozidlo.

- Příčina:** Vadná anténa vysílače.
Řešení: Anténu celou vytáhněte.

Nejaktuálnější verzi tohoto návodu k použití a informace o náhradních dílech, které jsou k dostání, najdete na carrera-rc.com v části věnované servisu.

Omyly a změny vyhrazené
Změny barev / konečného designu vyhrazené
Technické změny a změny podmíněné designem vyhrazené
Piktogramy = fotky symbolů

Kjære kunde,

Gratulerer med din nye Carrera RC-modellbil. Den er produsert etter dagens tekniske standard. Siden vi alltid strever etter å videreutvikle og forbedre våre produkter, forbeholder vi oss retten til tekniske endringer og angående utstyr, materiell og design til en hver tid, uten forhåndsopplysning om dette. Dermed kan man ikke rette krav på grunn av små avvik i produktet angående data og bilder i denne veiledningen. Denne bruksanvisningen og monteringsveiledningen er en del av produktet. Ved ignorering av bruksanvisningen og sikkerhetsanvisningene i denne, utgår garantien. Denne veiledningen må oppbevares for informasjon og eventuelt til å gi videre til tredjemann.

Garantibetingelser

Carrera-produkter er teknisk kvalitative produkter som må behandles grundig og forsiktig. Vær absolutt oppmerksom på henvisningene i bruksanvisningen. Alle deler gjennomgår en grundig kontroll (med forbehold om tekniske endringer og modellendringer for forbedring av produktet).

Hvis det allikevel skulle oppstå feil, så garanteres det en garanti i rammen av følgende garantibetingelser:

Garantien omfatter beviselige material- eller fabrikkasjonsfeil som fantes på Carrera-produktet da det ble kjøpt. Garantitfristen er 24 måneder fra kjøpedato. Garantien utelukkes for slitedeler (som f.eks. Carrera RC akkumulatører, antenner, dekk girdeler osv.), skader som oppstår gjennom uriktig behandling/bruk eller fremmede inngrep. Reparasjoner får kun gjennomføres av Stadlbauer Marketing + Vertrieb GmbH eller en bedrift som er autorisert av dette firmaet. I rammen av denne garantien velger Stadlbauer Marketing + Vertrieb GmbH om hele Carrera-produktet skal skiftes ut eller kun de defekte delene eller det blir gitt en likeverdig erstatning. Garantien utelukker transport-, emballasje- og fraktkostnader i tillegg til skader som forårsakes av kjøper. Disse betales av kjøper. Garantien gjelder kun for første kjøper av Carrera-produktet.

Man kan kun bruke garantien når

- riktig utfylt kort sendes inn sammen med det defekte Carrera-produktet og kvitteringen/kasselappen.
- ingen egne endringer ble foretatt på dette garantikortet.
- leketøyet ble behandlet i henhold til bruksanvisningen og ble brukt forskriftsmessig.
- skadene/feilfunksjonene ikke gjelder stor vold eller driftsbetinget slitasje.

Garantikort kan ikke erstattes.

Henvisning for EU-land:

Det henvises om lovmessig garantiplikt til selgeren, og om at denne garantiplikten ikke innskrenkes gjennom gjenstandens garanti.

Samsvarserklæring

Hermed erklærer Stadlbauer Marketing + Vertrieb GmbH, at denne modellen, inklusiv kontroller, er i overensstemmelse med de grunnleggende kravene til følgende EF-direktiv: EF direktiv 2009/48 og 2004/108/EF om elektromagnetisk kompatibilitet og de andre relevante forskriftene til direktiv 1999/5/EF (R&TTE) gjelder.

Original samsvarserklæring kan fås under carrera-rc.com.



Varselhenvisninger!



OBS! Dette leketøyet er ikke egnet for barn under 3 år pga. små deler kan svelges.

OBS! Funksjonsbetinget fare for innklemming! Fjern all emballasje og festetråder før du gir leketøyet til barnet. For informasjon og eventuelle spørsmål ber vi deg om å oppbevare emballasje og adresse.

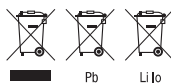

Symbolet som vises her med gjennomstreket søppeldunk skal henvise om at tomme batterier, akkumulatører, knappeceller, akkumulatørpakker, apparatbatterier, elektriske apparater etc. ikke skal i husholdningssoppelet, for disse skader miljøet og helsen. Hjelp vennligst til med å opprettholde miljøet og helsen, og gi barna dine også beskjed om riktig deponering av brukte batterier og elektriske apparater. Batterier og elektriske apparater skal leveres inn til de kjente samlestedene. Slik tilføres de riktig resirkulering.

Ulike batterityper eller nye og brukte batterier får ikke brukes sammen. Tomme batterier må tas ut av leketøyet. Batterier som ikke skal gjenopplades må heller ikke lades opp. Akkumulatører får kun lades opp av voksne. Oppladbare batterier må tas ut av leketøyet før lading. Forbindelsesklemmer må ikke kortslettes. Det må kun brukes anbefalte batterier eller batterier av lik type. Ved regelmessig bruk av ladeapparatet må dette kontrolleres på kabel, forbindelse, tildekninger og andre deler. I skadetilfeller får ladeapparatet kun tas i bruk etter en reparasjon.

Sikkerhetsbestemmelser

A Et Carrera RC-kjøretøy er en fjernstyrt modellbil som brukes med spesielle kjøre-akkumulatører. Det er kun tillatt å bruke de originale Carrera RC Li-Ion-akkumulatørene. Før du lader opp batteriet, må du fjerne det fra kjøretøyet.

B Carrera RC-kjøretøyet er kun bestemt for hobbyformål, og får kun brukes på dertil bestemte baner og plasser.

OBS! Ikke bruk Carrera RC-kjøretøyet i veitrafikken.

C Atmosfæriske feil kan føre til funksjonsfeil. Vennligst vent til kjøretøyet har akklimatisert seg hvis det finnes store temperaturskjeller mellom lagringssted og kjørested. Slik unngås dannelse av kondensvann og dermed funksjonsfeil.

D Du må aldri kjøre med dette produktet på gresset. Gress som setter seg fast kan hindre dreining av aksene og oppvarme motoren. Det må ikke transporteres gods, personer eller dyr med Carrera RC-kjøretøyet.

E Du må aldri kjøre ute i regn eller snø med Carrera RC-kjøretøyet. Kjøretøyet må ikke kjøre gjennom vann, dammer eller snø, og det må lagres tørt. Et vått underlag, uten dammer, fører ikke til skade på kjøretøyet, for elektronikken er beskyttet mot vannsprut.

F Kjøretøyet må aldri brukes i nærheten av elver, dammer eller sjøer, slik at Carrera RC-kjøretøyet ikke faller i vannet. Unngå kjøring på strekninger som kun består av vann.

G Carrera RC-kjøretøyet må aldri utsettes for direkte sol. For å unngå overoppheting i elektronikken til kjøretøyet må man legge inn regelmessige hvilepauser ved en temperatur på over 35°C.

H Ditt Carrera RC-kjøretøy må aldri utsettes for permanent lastskifte, dvs. stadig kjøring frem og tilbake.

I Sett alltid kjøretøyet ned på bakken for hånd. Du må aldri kaste kjøretøyet ned på bakken.

K Unngå hopp fra ramper eller annet som har en høyde på over 15 cm.

L Bruk aldri skarpe løsningsmidler for rengjøring av modellen din.

M For å unngå at Carrera RC-kjøretøyet kjører med feil i styresystemet, og dermed kjører ukontrollert, skal batteriene til kontrolleren og kjøretøyet akkumulatør kontrolleres for riktig ladetilstand med jevne mellomrom. Batteriladere og stikkontakter må ikke kortslettes.

N Riktig montering av Carrera RC-kjøretøyet må alltid kontrolleres før og etter hver kjøring, eventuelt må skruer og muttere ettertrekkes.

Leveringsomfang

- 1** 1x Porsche 911 "Polizei"
1x Kontroller
1x Ladeapparat
1x Akkumulator
1x Lanyard
2x 1,5 V Mignon AA batterier
(ikke oppladbar)

Opplading av akkumulatoren

- 2** Vennligst forbind først Carrera RC-akkumulator med vedlagt ladeapparat. Forbindelsesstykket eller forbindelsen mellom akkumulator og ladeapparat er produsert slik at feil polaritet utelukkes. Forbind ladeapparatet med en energikilde. Når akkumulatoren ble riktig forbundet, og ladeprosessen skjer normalt, så lyser den røde LED-lampen konstant. Når akkumulatoren er helt oppladet skifter den røde LED-lampen til grønt lys. Akkumulatoren kan fjernes og installeres i ditt Carrera RC-kjøretøy, og er nå klart til bruk. Akkumulatoren må kjøle seg ned i min. 20 minutter etter bruk, før den kan lades helt opp igjen. Hvis dette ignoreres, så kan akkumulatoren ødelegges.

Etter bruk må akkumulatoren lades, slik at en total utlading forhindres. Akkumulatoren må lades opp med jevne mellomrom (ca. hver 2-3 måned). Hvis denne håndteringen av akkumulatoren ignoreres, kan det oppstå en defekt. Akkumulatører får kun lades opp av voksne.

Sette inn akkumulator

- 3** Fjern dekslet til akkumulatorrommet i Carrera RC-kjøretøyet med en skrutrekker. Forbind kabelenden til Carrera RC-kjøretøyet med akkumulatoren. Legg inn akkumulator. Skru til dekslet igjen med en skrutrekker.

Sette inn batteriene

- 4** Åpne batterirommet med en skrutrekker og sett batteriene inn i kontroller. Se til at du har riktig polaritet. Du må aldri bruke nye og gamle batterier samtidig, eller batterier fra ulike produsenter. Etter at rommet lukkes kan du kontrollere funksjonen til kontrolleren med hjelp av power-bryteren på fremsiden. Når Power-bryteren er i ON-posisjon og ved riktig funksjon skal LED oppe i midten av kontrolleren lyse rødt.

Nå kan man begynne å kjøre

- 5** Carrera RC kjøretøyet og kontrolleren ble forbundet på fabrikk.
- 6** 1. Carrera RC kjøretøyet slås på over ON/OFF bryteren. LED på oversiden av kjøretøyet blinker rytmisk.
- 7** 2. Slå kontrolleren på. LED på kontroller blinker rytmisk.
Etter et par sekunder lyser LED på kjøretøy og på kontroller permanent. Bindingen er avsluttet.
- 8** **Justering av styringen**
Hvis det viser seg at Carrera RC-kjøretøyet trekker mot høyre eller venstre, så kan man justere kjøresporet med justeringsbryteren som vises i tegningen.

La oss øve!

- 9** **OBS, dette kjøretøyet oppnår hastigheter på inntil 20 km/t.** Prøv deg frem på en fri flate med min. 2,5x2,5 meter størrelse. **Bruk gasspedalen svært forsiktig første gang.**

- 10** Bygg opp en Carrera-RC kjørebane med hjørnebegrensninger eller tomme bokser osv. på en stor, fri flate. Den grunnleggende styreteknikken under kjøring med et Carrera RC-kjøretøy er: kjør fort på rette strekninger, og brems i svingene.

- **Ved skifte fra første til andre akkumulator må man overholde en kjørepause på minst 10 minutter. Skiftet deretter må man overholde en hvilepause på minst 20 minutter.**
- **Unngå permanent motorbruk.**
- **Hvis kjøretøyet slår seg av flere ganger etter hverandre automatisk, så er akkumulatoren tom. Akkumulatoren må lades opp.**
- **Etter 30 minutter i ro slår kontrolleren og kjøretøyet seg av automatisk. For å kjøre på nytt settes ON/OFF bryteren på kontroller & kjøretøy først på OFF, og deretter på ON.**
- **Slå av i omvendt rekkefølge etter at du har kjørt ferdig!**
- **Etter kjøring tas akkumulatoren ut eller klemmes av. Etter bruk må akkumulatoren lades, slik at en total utlading forhindres.**
- **Batteriet må alltid oppbevares utenfor kjøretøyet.**
- **Carrera RC-kjøretøyet må rengjøres etter kjøring.**

Kontrollerfunksjoner

- 11** **SERVO TRONIC**
Med joystickene kan du gjennomføre presise styrings- og kjøringmanøvreringer.
Venstre joystick: fremover og bakover i forskjellige hastigheter
Høyre joystick: styrie mot høyre og venstre med forskjellige rattposisjoner for presis styring
- 12** Takket være 2,4 GHz teknologien kan opptil 16 kjøretøy kjøre på en strekning samtidig. Dette er mulig uten at sjåførene må tilpasse frekvensene med hverandre.
- 13** Kjøretøyet kan styres alternativt med styrevipene. På kontrollerens bakside kan joystickene oppbevares i et rom.
- 14** Snoren med karabinkroken festes på maljen til kontrolleren og henges rundt halsen.

OBS! Fare for kvelning!

Blålys og soundsystem

- 15** Blålyset og sirenen aktiveres ved å trykke tasten på høyre side av kontrollenheten. Et nytt trykk på knappen til høyre på kontrollen, deaktiverer sirenen, så bare blålyset er aktivt. Med et tredje trykk på knappen er blålys og sirene deaktivert igjen.

Problemløsninger

Problem
Modellen kjører ikke

Årsak: Bryter på kontroller og/eller modell står på "OFF".
Løsning: Innkopling

Årsak: Svak eller overhode ingen akkumulator i modellen.
Løsning: Legg inn oppladet akkumulator.

Årsak: Bilen har stoppet pga. en hindring.
Løsning: Overspenningsbeskyttelsen har slått av bilen. ON/OFF bryteren på kjøretøyet settes på OFF, så på ON igjen og plasseres på en ledig flate.

Årsak: Svak(t) akkumulator/batteri i kontroller eller modell.
Løsning: Legg inn oppladet akkumulator eller batteri.

Årsak: Senderen slo seg av automatisk etter 30 minutter.
Løsning: For å kjøre på nytt settes ON/OFF bryteren på kontroller & kjøretøy først på OFF, og deretter på ON.

Årsak: Kjøretøyet er svært varmt.
Løsning: Slå av kjøretøy og kontroller, og la kjøretøyet kjøle seg ned i omtrent 30 minutter.

Problem
Ingen kontroll

Årsak: Kjøretøyet beveges utilsiktet.
Løsning: Slå først på sender, så kjøretøy.

Årsak: Kontrollerantennen er feil.
Løsning: Trekk antennen helt ut.

Du finner nyeste versjon av bruksanvisningen og informasjon om tilgjengelige reservedeler på servicesidene på carrera-rc.com.

Med forbehold om feil og endringer
Farger/endelig design - med forbehold om endringer
Med forbehold om tekniske endringer og endringer i design
Piktogrammer = Symbolbilder

Kære kunde

Vi ønsker dig tillykke med købet af din Carrera RC-modelbil, der er konstrueret efter det aktuelle tekniske niveau. Da vi permanent videreudvikler og forbedrer vores produkter, forbeholder vi os til enhver tid ret til tekniske ændringer samt ændringer af udstyr, materialer og design, uden forudgående meddelelse. Der kan derfor ikke afledes nogen krav pga. mindre afvigelser på det foreliggende produkt i forhold til data og afbildninger i denne vejledning. Denne betjenings- og montagevejledning er bestanddel af produktet. Ved ignorering af betjeningsvejledningen og de deri indeholdte sikkerhedsanvisninger bortfalder ethvert garantikrav. Opbevar denne vejledning som opslagsværk og til en eventuel viderevejledning af modellen til tredjemand.

Garantibetingelser

Ved Carrera produkterne drejer det sig om tekniske kvalitetsprodukter, der bør behandles forsigtigt. Vær ubetinget opmærksom på informationerne i betjeningsvejledningen. Alle dele underkastes en grundig kontrol (tekniske ændringer og modelændringer, der tjener til forbedring af produktet, forbeholdes).

Skulle der alligevel optræde fejl, ydes der garanti i henhold til nedenstående garantibetingelser:

Garantien omfatter påviselige materiale- eller fabriktionsfejl, der var tilstede da Carrera produktet blev købt. Garantiperioden er 24 måneder fra købsdato. Garantien dækker ikke sliddele (som f.eks. Carrera RC akku'er, antenner, dæk, geardele etc.), skader som følge af usagkyndig behandling/brug eller fremmede indgreb. Reparationen må kun udføres af firma Stadlbauer Marketing + Vertrieb GmbH eller af en af dette firma autoriseret virksomhed. Som led i denne garanti vil Stadlbauer Marketing + Vertrieb GmbH efter eget skån ombytte det komplette Carrera produkt eller kun udskifte de defekte dele. Desuden er transport-, emballage- og kørselsomkostninger samt skader, som køber er ansvarlig for udelukket fra garantien. Disse betales af køberen. Garantiydelse gælder udelukkende for den første køber af Carrera produktet.

Der kan kun gøres krav på garantiydelsen, hvis

- det korrekt udfyldte garantikort bliver indsendt sammen med det defekte Carrera produkt, kvitteringen/fakturaen/kassebonen.
- der ikke blev foretaget egenmægtige ændringer på garantikortet.
- legetøjet er blevet behandlet formålsbestemt og iht. betjeningsvejledningen.
- skadene/fejlfunktionerne ikke stammer fra force majeure eller brugsrelateret slitage.

Garantikort kan ikke erstattes.

Information til EF-stater:

Der henvises til sælgerens lovpligtige garantipligt for så vidt, at denne garantipligt ikke indskrænkes af en konkret garanti.

Konformitetserklæring

Hermed erklærer Stadlbauer Marketing + Vertrieb GmbH, at denne model inkl. styreenhed stemmer overens med de grundlæggende krav i følgende EF-direktiver: EU-direktiv 2009/48 og 2004/108/EF vedr. elektromagnetisk kompatibilitet og de andre relevante forskrifter i direktiv 1999/5/EF (R&TTE) skønner.

Den originale konformitetserklæring kan rekvireres på carrera-rc.com.



Advarselshenvisninger!



ADVARSEL! At dette legetøj ikke er egnet til børn under 3 år pga. smådele der kan sluges.

ADVARSEL! Funktionsbetinget klemme fare!

Fjern alt emballagemateriale og fastgørelsestråd inden du giver barnet dette legetøj. For informationer og eventuelle spørgsmål, bedes du opbevare emballage og adresse.

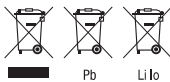

Det her viste symbol med de gennemstregede affaldstønder skal minde dig om, at tomme batterier, akkumulatører, knapceller, akkupakker, apparatbatterier, gamle elektriske apparater etc. ikke må smides i husholdningsaffaldet, da de skader miljø og helbred. Hjælp med at bevare miljø og helbred og tal også med dine børn om korrekt bortskaffelse af brugte batterier og gamle elektriske apparater. Batterier og gamle elektriske apparater bør afleveres på de dertil indrettede samlesteder. Således bliver disse genbrugt korrekt.

Uens batterityper eller nye og brugte batterier må ikke anvendes sammen. Tag brugte batterier ud af legetøjet. Ikke-opladelige batterier må ikke oplades. Akku'er må kun oplades af voksne. Genopladelige batterier skal tages ud af legetøjet inden opladning. Tilslutningsklemmer må ikke kortsluttes. Der må kun bruges de anbefalede batterier eller batterier af ligeværdig type. Ved regelmæssig brug af opladeren, skal dennes kabel, tilslutning, afdækninger og andre dele kontrolleres inden brug. Er opladeren defekt må den først bruges igen efter reparation.

Sikkerhedsbestemmelser

- A** Et Carrera RC-køretøj er en fjernstyret, med specielle køre-akku'er drevet modelbil. Der må kun anvendes de originale Carrera RC Li-Ion-akku'er. Fjern akku'en fra køretøjet inden du oplader dette.
- B** Carrera RC-køretøjet er udelukkende beregnet til hobbyformål og må kun anvendes på dertil tilfærdig baner og pladser. **OBS!** Anvend ikke Carrera RC-køretøjet i trafikken.
- C** Kørl heller ikke under højspændingsledninger eller radiomaster eller i uvejrl! Atmosfæriske forstyrrelser kan medføre funktionsfejl. Ved store temperatursforskelle mellem opbevarings- og brugssted bedes du, for at undgå dannelse kondensvand og deraf resulterende funktionsfejl, vente til køretøjet har akklimatiseret sig.
- D** Kørl aldrig på græsflader med dette produkt. Græs kan vikle sig omkring akslen og påvirke dennes rotation og overophede motoren. Med et Carrera RC-køretøj må der hverken transporteres gods, personer eller dyr.
- E** Kørl aldrig med Carrera RC-køretøjet når det regner eller der ligger sne. Køretøjet må ikke køre gennem vand, pytter eller sne og skal opbevares tørt. Et vådt underlag uden pytter har ingen indflydelse på køretøjet, da elektronikken er beskyttet mod stænkvand.
- F** Benyt aldrig køretøjer i nærheden af floder, damme eller søer, så Carrera RC-køretøjet ikke falder i vandet. Undgå at køre på underlag, som kun består af sand.
- G** Udsæt ikke Carrera RC-køretøjet for direkte sollys. For at undgå overophedning af køretøjets elektronik skal man ved en temperatur på over 35° C holde regelmæssige korte pauser.
- H** Udsæt aldrig Carrera RC-køretøjet for permanent belastningsskift, dvs. permanent frem- og tilbagekørsel.
- I** Stil altid køretøjet på underlaget med hånden. Kast aldrig køretøjet ned på underlaget.
- K** Undgå sping fra skanser eller ramper, der er højere end 15 cm.
- L** Anvend aldrig aggressive opløsningsmidler til rengøring af din model.
- M** For at undgå, at Carrera RC-køretøjet kører ukontrolleret pga. fejl i styresystemet, skal det kontrolleres, at batterierne i controlleren og køretøjets akku'er er korrekt opladet. Kortsut ikke opladere og strømforsyningen.
- N** Det skal før og efter enhver brug kontrolleres, at Carrera RC-køretøjet er korrekt monteret, om nødvendigt skal skruer og møtrikker efterspændes.

Leveringsomfang

- 1** 1x Porsche 911 "Polizei"
1x Controller
1x Oplader
1x Akku
1x Lanyard
2x 1,5 V Mignon AA batterier
(ikke genopladelige)

Opladning af akku'en

- 2** Tilslut først Carrera RC-akku'en til den medfølgende oplader. Forbindelsesstykket henholdsvis tilslutningen mellem akku'en og opladeren er konstrueret således, at en forkert polaritet er udelukket. Tilslut opladeren til en energikilde. Når akku'en er rigtigt tilsluttet og opladningsprocessen foregår normalt, lyser den røde LED-lampe konstant. Når akku'en er fuldt opladet, skifter den røde LED-lampe til grøn. Akku'en kan nu sættes i dit Carrera RC-køretøj, som så er klar til brug. Efter brug skal akku'en køle af i mindst 20 minutter, inden den må lades fuldstændigt op igen. Overholdes denne pause ikke, kan akku'en ødelægges.

Oplad ubetinget akku'en efter brug for at undgå en såkaldt dybdeafledning af denne. Oplad akku'en regelmæssigt (ca. hver 2-3 måneders). Ignorering af ovennævnte åndteringsmåde kan medføre en defekt. Akku'er må kun oplades af voksne.

Isætning af akku'en

- 3** Fjern dækslet på dit Carrera RC-køretøjs akkurum med en skruetrækker. Skub den fuldt opladede Carrera RC-akku med logoet opad og stikkene vendende bagud til anslag ind i akku-rummet. Tilslut Carrera RC-køretøjets kabelende til akku'en og stop kablet ned ved siden af akku'en. Skru dækslet på med en skruetrækker.

Isætning af batterier

- 4** Åbn batterirummet med en skruetrækker og sæt batterierne i controlleren. Vær derved opmærksom på den rigtige polaritet. Brug aldrig nye og gamle batterier eller batterier fra forskellige producenter sammen. Efter lukning af rummet kan du kontrollere controllerens funktionalitet ved hjælp af Power-kontakten på forsiden. Ved Power-kontakt på ON og korrekt funktion skal LED'en øverst på midten af controlleren lyse rødt.

Nu kan kørslen starte

- 5** Carrera RC-køretøjet og controlleren er synkroniseret fra fabrikken.
- 6** 1. Tænd for køretøjet på ON/OFF-kontakten. LED'en på oversiden af køretøjet blinker rytmisk.
- 7** 2. Tænd for controlleren. LED'en på controlleren blinker rytmisk. Efter et par sekunder lyser LED'erne på køretøjet og på controlleren permanent. Synkroniseringen er afsluttet.
- 8** **Justering af styretøj**
Viser det ved brug af Carrera RC-køretøjet sig, at køretøjet trækker til højre eller til venstre, kan køresporet korrigeres med den på tegningen viste justeringskontakt.

Lad os øve!

- 9** **OBS! Dette køretøj opnår hastigheder på op til 20 km/h.** Øv på et tomt areal på mindst 2,5x2,5 meter. **Betjen gashåndtaget meget forsigtigt første gang.**

- 10** Byg med trafikkegler eller tomme dåser osv. en Carrera RC-køretøj racerbane på en stort, frit areal. Den grundlæggende styreteknik ved kørsel med et Carrera RC-køretøj er: hurtig kørsel på lige strækninger og nedbremsning i kurverne.

- **Ved et batteriskift skal der overholdes en kørepause på mindst 10 minutter. Efter endnu et skift skal der ubetinget overholdes en hvilepause på ca. 20 minutter.**
- **Undgå permanent brug af motoren.**
- **Slukker køretøjet flere gange kort efter hinanden af sig selv er akku'en tom. Lad akku'en op.**
- **Efter 30 minutters stilstand slukker controlleren og køretøjet automatisk. For at kunne køre igen stilles ON/OFF-kontakten på controlleren og på køretøjet en gang på OFF, og så igen på ON.**
- **For at slukke for køretøjet efter kørslen skal man overholde den omvendte rækkefølge.**
- **Tag akku'en ud hhv. adskil stikkerne efter brugen. Oplad ubetinget akku'en efter brug for at undgå en såkaldt dybdeafledning af denne.**
- **Opbevar altid akku'en uden for køretøjet.**
- **Rengør RC-køretøjet efter brugen.**

Controller-funktioner

- 11** **SERVO TRONIC**
Med de to joystick kan du udføre præcise styre- og køremanøvre.
Joystick til venstre: frem- og tilbagekørsel med forskellige hastigheder
Joystick til højre: styring til højre og venstre med forskellige ratudslag til præcis styring
- 12** Takket være 2,4 GHz teknologien kan man køre med op til 16 køretøjer på én racerbane. Dette er muligt helt uden frekvensafstemning blandt racer-kørerne.
- 13** De to joysticks er aftagelige. Alternativt kan køretøjet styres med styrevipperne. Joystickene kan opbevares i det dertil beregnede rum på bagsiden af controlleren.
- 14** Fastgør bærebåndet med karabinhagen i øjet på controlleren og hæng den om halsen.

Advarsler! Strangulationsfare!

Udrykningslygte og lydssystem

- 15** Ved tryk på knappen på højre side af controlleren aktiverer du udrykningslys og sirene. Et nyt tryk deaktiverer sirenen, udrykningslyset er stadig aktiv. Et tredje tryk deaktiverer udrykningslys og sirene.

Problemløsninger

Problem

Model kører ikke.

Årsag: Kontakt på controller eller/og model står på „OFF”.
Løsning: Tænd

Årsag: Svag eller slet ingen akku i model.
Løsning: Ilæg opladt akku.

Årsag: Bilen er blevet stående ved en hindring.
Løsning: Overspændingsbeskyttelsen har afbrudt bilen. Stil ON/OFF-kontakten på køretøjet en gang på OFF, og så igen på ON og stil køretøjet på en fri flade.

Årsag: Svag akku/batteri i controller eller model.
Løsning: læg opladt akku eller batteri.

Årsag: Senderen har slukket automatisk efter 30 minutter.
Løsning: For at kunne køre igen stilles ON/OFF-kontakten på controlleren og på køretøjet en gang på OFF, og så igen på ON.

Årsag: Køretøjet er meget varmt.
Løsning: Sluk for køretøj og controller og lad køretøjet køle af i ca. 30 minutter.

Problem

Ingen kontrol over bilen

Årsag: Køretøjet starter utilsigtet.
Løsning: Tænd først for controlleren, og først derefter for køretøjet.

Årsag: Controllerantenne defekt.
Løsning: Træk antennen helt du.

Den aktuelleste version af denne betjeningsvejledning og informationer om tilgængelige reservedele finder du på carrera-rc.com i serviceområdet.

Fejltagelser og ændringer forbeholdt
Farver / endelige design- ændringer forbeholdt
Tekniske og designrelaterede ændringer forbeholdt
Piktogrammer = symbolfotos

Αξιότιμε πελάτη

Σας συγχαίρουμε για την αγορά του αυτοκινήτου μοντελι-αμού Carrera RC, το οποίο κατασκευάστηκε σύμφωνα με το τελευταίο επίπεδο της τεχνολογίας. Επειδή προσπαθούμε πάντοτε να βελτιώνουμε την εξέλιξη και ανάπτυξη των προϊόντων μας, επιφυλασάμαστε για τυχόν τεχνικές αλλαγές στον εξοπλισμό, στα υλικά και στο σχέδιο του ελικοπτερού οποιαδήποτε στιγμή και χωρίς καμία προειδοποίηση. Μικρές αποκλίσεις του αγορασθέντος προϊόντος από τα στοιχεία και τις φωτογραφίες αυτών των οδηγιών σε καμία περίπτωση δεν μπορούν να θεμελιώσουν αξιώσεις οποιασδήποτε μορφής. Αυτές οι οδηγίες χρήσης και συναρμολόγησης αποτελούν αναπόσπαστο συμπλήρωμα του προϊόντος. Η εγγύηση παύει να ισχύει αν δεν τηρηθούν οι οδηγίες χρήσης και οι οδηγίες ασφαλείας που περιέχονται σε αυτές. Φυλάξτε αυτές τις οδηγίες για να μπορείτε να τις διαβάσετε αργότερα και να τις παραδώσετε μαζί με το μοντέλο σε τρίτους.

Όροι εγγύησης

Τα προϊόντα Carrera είναι προϊόντα υψηλής ποιότητας και τεχνολογίας, τα οποία πρέπει να αντιμετωπίζονται με ιδιαίτερη φροντίδα. Προσέχετε απαραίτητα τις υποδείξεις στις οδηγίες χρήσης. Όλα τα τεμάχια ελέγχονται διεξοδικά (με την επιφύλαξη για τεχνικές αλλαγές και τροποποιήσεις στα μοντέλα, οι οποίες αποσκοπούν στη βελτίωση των προϊόντων).

Εάν παρ' όλα αυτά εμφανιστεί κάποια βλάβη, αυτή καλύπτεται στα πλαίσια των όρων της εγγύησης:

Η εγγύηση καλύπτει αποδεδειγμένα ελαττώματα των υλικών ή κατασκευαστικά ελαττώματα, τα οποία υπήρχαν κατά τη στιγμή της αγοράς του προϊόντος Carrera. Η προθεσμία εγγύησης ισχύει για 24 μήνες από την ημερομηνία πώλησης. Η εγγύηση δεν καλύπτει ανταλλακτικά (όπως π.χ. Carrera RC επαναφορτιζόμενες μπαταρίες, κεραιές, ελαστικά, εξαρτήματα του κιβωτίου ταχυτήτων κ.λπ.), ζημιές εξαιτίας μη ενδεδειγμένου χειρισμού/χρήσης ή εξαιτίας επεμβάσεων τρίτων. Επισκευές επιτρέπεται να εκτελούνται μόνο από την εταιρεία Stadlbauer Marketing + Vertrieb GmbH ή από εξουσιοδοτημένη εταιρεία. Στο πλαίσιο της παρούσας εγγύησης και κατ' επιλογή της Stadlbauer Marketing + Vertrieb GmbH το προϊόν Carrera αντικαθίσταται ως σύνολο ή αντικαθίστανται μόνο τα ελαττωματικά εξαρτήματα ή διασφαλίζεται αντικατάσταση ίσης αξίας. Η εγγύηση δεν καλύπτει τα έξοδα μεταφοράς, συσκευασίας και διαδρομής, καθώς και τις ζημιές που έγιναν από τον αγοραστή. Την ευθύνη για τα παραπάνω φέρει ο αγοραστής. Αξιώσεις για εγγύηση μπορεί να εγείρει αποκλειστικά ο πρώτος κάτοχος του προϊόντος Carrera.

Αξίωση για παροχή εγγύησης υφίσταται μόνο αν

- αποσταλεί η κάρτα, κατάλληλα συμπληρωμένη, μαζί με το ελαττωματικό προϊόν Carrera, την απόδειξη αγοράς / το τιμολόγιο / την απόδειξη ταμειακής μηχανής.
- δεν έχουν πραγματοποιηθεί αυθαίρετες αλλαγές στην κάρτα εγγύησης.
- το παιχνίδι έχει χρησιμοποιηθεί σύμφωνα με τις οδηγίες χρήσης και κατά τον ενδεδειγμένο τρόπο.
- οι ζημιές / δυσλειτουργίες δεν οφείλονται σε ανωτέρα βία ή σε φθορά από τη χρήση του προϊόντος.

Δεν είναι δυνατή η αντικατάσταση των καρτών εγγύησης.

Υπόδειξη για κράτη της ΕΕ:

Υποδεικνύεται στον πελάτη ότι ο πωλητής έχει την υποχρέωση παροχής εγγύησης από το νόμο, η οποία δεν περιορίζεται με κανένα τρόπο από την ως προς το αντικείμενο εγγύησης.

Δήλωση συμμόρφωσης

H Stadlbauer Marketing + Vertrieb GmbH δηλώνει δια της παρούσης ότι το μοντέλο αυτό συμπεριλαμβανομένου του χειριστήριου (Controller) συμφωνεί με τις βασικές απαιτήσεις των ακόλουθων οδηγιών της ΕΚ: Στο πνεύμα των Οδηγιών της ΕΕ 2009/48 και 2004/108/ΕΕ για την ηλεκτρομαγνητική συμβατότητα και των άλλων σχετικών διατάξεων της Οδηγίας 1999/5/ΕΕ (R&TTE).

Το πρωτότυπο της δήλωσης συμμόρφωσης μπορείτε να το ζητήσετε από την carrera-rc.com.



Προειδοποιήσεις!



ΠΡΟΕΙΔΟΠΟΙΗΣΗ! Το συγκεκριμένο παιχνίδι δεν είναι κατάλληλο για παιδιά κάτω των 3 ετών, λόγω κινδύνου κατάποσης μικρών εξαρτημάτων.

ΠΡΟΕΙΔΟΠΟΙΗΣΗ! Κίνδυνος μαγκώματος κατά τη λειτουργία! Απομακρύνετε όλα τα υλικά συσκευασίας και τα σύρματα στερέωσης προτού δώσετε το παιχνίδι στο παιδί. Για πληροφορίες και τυχόν απορίες φυλάξτε τη συσκευασία και τη διεύθυνση.



Το σύμβολο που απεικονίζεται εδώ με τον διαγραφέντα κόδο απορριμμάτων υποδεικνύει ότι άδειες μπαταρίες, επαναφορτιζόμενες

μπαταρίες, επίπεδες μπαταρίες, συσσωρευτές, μπαταρίες συσκευών, ηλεκτρικές παλαιές συσκευές δεν ανήκουν στον κώδο οικιακών απορριμμάτων, διότι βλάπτουν το περιβάλλον και την υγεία. Βοηθείστε και εσείς ώστε να μην βλάψουμε το περιβάλλον και την υγεία μας και μιλήστε επίσης με τα παιδιά σας για τον τρόπο που πρέπει να απορρίπτουμε τις μεταχειρισμένες μπαταρίες και τις ηλεκτρικές παλαιές συσκευές. Οι μπαταρίες και οι ηλεκτρικές παλαιές συσκευές πρέπει να παραδίδονται στα γνωστά σημεία αποκομιδής. Με τον τρόπο αυτό συμμετέχουν στη διαδικασία μίας ορθής ανακύκλωσης. Δεν επιτρέπεται να χρησιμοποιούνται μαζί μπαταρίες διαφορετικών τύπων ή καινούργιες και μεταχειρισμένες μπαταρίες. Αφαιρείτε τις άδειες μπαταρίες από το παιχνίδι. Οι μη επαναφορτιζόμενες μπαταρίες δεν πρέπει να φορτίζονται. Οι επαναφορτιζόμενες μπαταρίες επιτρέπεται να φορτίζονται μόνο από ενήλικες. Αφαιρείτε τις επαναφορτιζόμενες μπαταρίες από το παιχνίδι πριν από τη φόρτιση. Απαγορεύεται η βραχυκύκλωση των ακροδεκτών σύνδεσης. Πρέπει να χρησιμοποιούνται αποκλειστικά οι συνιστώμενες μπαταρίες ή μπαταρίες αντίστοιχου τύπου. Όταν ο φορτιστής χρησιμοποιείται τακτικά πρέπει να ελέγχονται το καλώδιο, η σύνδεση, τα καλύμματα και τα υπόλοιπα εξαρτήματά του. Σε περίπτωση βλάβης θα πρέπει ο φορτιστής να τεθεί πάλι σε λειτουργία μόνον αφού πρώτα επισκευαστεί.

Διατάξεις ασφαλείας

A

Το αυτοκίνητο Carrera RC είναι ένα τηλεχειριζόμενο αυτοκίνητο μοντελιαμού, που λειτουργεί με ειδικές επαναφορτιζόμενες μπαταρίες. Επιτρέπεται η χρήση μόνο των γνήσιων επαναφορτιζόμενων μπαταριών Li-Ion της Carrera RC. Αφαιρείτε την επαναφορτιζόμενη μπαταρία από το όχημα πριν.

B

Το αυτοκίνητο Carrera RC έχει σχεδιαστεί αποκλειστικά ως προϊόν ψυχαγωγίας και η χρήση του επιτρέπεται αποκλειστικά μόνο στις προβλεπόμενες διαδρομές και περιοχές. **ΠΡΟΣΟΧΗ!** Μη χρησιμοποιείτε το αυτοκίνητο Carrera RC στο οδικό δίκτυο.

C

Μην το οδηγείτε επίσης κάτω από αγωγούς υψηλής τάσης ή ιστούς κεραιών ή όταν έχει κακοκαιρία! Οι ατμοσφαιρικές διαταραχές και παρεμβολές μπορεί να προκαλέσουν δυσλειτουργία του αυτοκινήτου. Σε περίπτωση που η θερμοκρασία του χώρου αποθήκευσης και της περιοχής οδήγησης διαφέρει σε μεγάλο βαθμό, περιμένετε μέχρι το αυτοκίνητο να εγκλιματιστεί, προς αποτροπή σχηματισμού συμπυκνωμένου νερού και κατ' επέκταση προς αποτροπή δυσλειτουργιών.

D

Μην οδηγείτε ποτέ το συγκεκριμένο προϊόν στο γρασίδι. Το γρασίδι μπορεί να εμποδίσει την περιστροφή του άξονα, αν περιπλακεί σ' αυτόν, και να προκαλέσει υπερθέρμανση του κινητήρα. Με το αυτοκίνητο Carrera RC δεν επιτρέπεται η μεταφορά προϊόντων, ατόμων ή ζώων.

E

Μην οδηγείτε ποτέ το Carrera RC στο ύπαιθρο όταν βρέχει ή όταν χιονίζει. Δεν επιτρέπεται να οδηγείτε το αυτοκίνητο μέσα από νερά, λιμνάζοντα νερά ή χιόνι. Πρέπει να αποθηκεύεται σε στεγνό χώρο. Το υγρό υπόστρωμα χωρίς νερά δεν προξενεί ζημιά στο όχημα επειδή το ηλεκτρονικό σύστημα είναι προστατευμένο κατά του πλοίσιαματος.

F

Μη χρησιμοποιείτε ποτέ το αυτοκίνητο Carrera RC κοντά σε ποταμούς, λίμνες ή θάλασσα, για να μην πέσει στο νερό. Αποφύγετε να οδηγείτε το αυτοκίνητο στην άμμο.

G

Το αυτοκίνητο Carrera RC δεν επιτρέπεται να εκτίθεται άμεσα στην ηλιακή ακτινοβολία. Προς αποτροπή υπερθέρμανσης των ηλεκτρονικών του αυτοκινήτου πρέπει σε θερμοκρασίες πάνω από 35°C να πραγματοποιείτε τακτικά σύντομα διαλείμματα.

H

Μην υπερφορτίζετε ποτέ το όχημα Carrera RC με συνεχείς αλλαγές, οδηγώντας το μία εμπρός και μία πίσω.

I

Να αποθέτετε το αυτοκίνητο στο έδαφος πάντοτε με το χέρι. Μη ρίχνετε ποτέ το αυτοκίνητο από τη θέση που βρίσκειστε κατευθείαν στο έδαφος.

K

Αποφύγετε τα άλματα από εξέδρες ή ράμπες με ύψος πάνω από 15 cm.

L

Μη χρησιμοποιείτε ποτέ ισχυρά καθαριστικά μέσα για τον καθαρισμό του αυτοκινήτου μοντελιαμού.

M

Προς αποφυγή πρόκλησης βλαβών στο σύστημα ελέγχου του αυτοκινήτου Carrera RC και κατ' επέκταση προς αποφυγή ανεξέλεγκτης κίνησης του, πρέπει να ελέγχετε από πριν τις μπαταρίες του χειριστήριου και τις επαναφορτιζόμενες μπαταρίες του αυτοκινήτου για το αν είναι κατάλληλα φορτισμένες. Μην βραχυκυκλώνετε φορτιστές και τροφοδοτικά.

N

Πριν και μετά από κάθε οδήγηση πρέπει να ελέγχετε πάντοτε τη σωστή συναρμολόγηση του αυτοκινήτου Carrera RC, ενδεχομένως να πρέπει να σφίξετε τις βίδες και τα παξιμαδιά.

Παραδοτέος εξοπλισμός

- 1x Porsche 911 "Polizei"
1x Controller (χειριστήριο)
1x Συσκευή φόρτισης
1x Επαναφορτιζόμενη μπαταρία
1x Lanyard (Κορδόνι μεταφοράς)
2x 1,5 V Mignon AA μπαταρίες
(μη επαναφορτιζόμενες)

Φόρτιση της επαναφορτιζόμενης μπαταρίας

- 2 Συνδέστε πρώτα την επαναφορτιζόμενη μπαταρία του Carrera RC με τη συσκευή φόρτισης που παραδίδεται με τον εξοπλισμό. Το συνδετικό εξάρτημα και η σύνδεση μεταξύ της επαναφορτιζόμενης μπαταρίας και του φορτιστή είναι κατασκευασμένα κατά τέτοιο τρόπο, ώστε να αποκλείεται λανθασμένη πηγή ενέργειας. Εάν η επαναφορτιζόμενη μπαταρία έχει συνδεθεί σωστά και η διαδικασία φόρτισης πραγματοποιείται κανονικά, ανάβει συνεχώς η κόκκινη λυχνία LED. Μόλις η επαναφορτιζόμενη μπαταρία φορτιστεί πλήρως, η λυχνία LED από κόκκινη γίνεται πράσινη. Τώρα μπορείτε να αφαιρέσετε την επαναφορτιζόμενη μπαταρία από τη συσκευή φόρτισης και να την τοποθετήσετε στο αυτοκίνητο Carrera RC. Το αυτοκίνητο είναι έτοιμο για οδήγηση. Μετά τη χρήση η επαναφορτιζόμενη μπαταρία πρέπει να κρυώσει για τουλάχιστον 20 λεπτά, προτού τη φορτίσετε πάλι πλήρως. Εάν δεν τηρηθεί το παραπάνω διάστημα, είναι δυνατό να προκληθούν βλάβες στην επαναφορτιζόμενη μπαταρία.

Φορτίστε πάλι την μπαταρία απαραίτητα μετά τη χρήση για να αποφύγετε τη λεγόμενη βαθιά εκφόρτιση της επαναφορτιζόμενης μπαταρίας. Φορτίζετε την επαναφορτιζόμενη μπαταρία ανά τακτά χρονικά διαστήματα (περ. κάθε 2-3 μήνες). Εάν δεν τηρηθεί αυτή η οδηγία, είναι δυνατό να προκληθούν βλάβες στην επαναφορτιζόμενη μπαταρία. Οι επαναφορτιζόμενες μπαταρίες επιτρέπεται να φορτίζονται μόνο από ενήλικες.

Τοποθέτηση της επαναφορτιζόμενης μπαταρίας

- 3 Με ένα κατσαβίδι αφαιρέστε το καπάκι της θήκης επαναφορτιζόμενης μπαταρίας στο αυτοκίνητο Carrera RC. Συνδέστε το άκρο του καλωδίου του αυτοκινήτου Carrera RC με αυτό της επαναφορτιζόμενης μπαταρίας. Τοποθετήστε την επαναφορτιζόμενη μπαταρία. Βιδώστε το καπάκι με ένα κατσαβίδι.

Τοποθέτηση των μπαταριών

- 4 Ανοίξτε τη θήκη των μπαταριών με ένα κατσαβίδι και τοποθετήστε τις μπαταρίες στο χειριστήριο. Προσέξτε για τη σωστή πολικότητα. Μην τοποθετείτε μαζί παλιές και νέες μπαταρίες ή μπαταρίες διαφορετικών κατασκευαστών. Μόλις κλείσετε τη θήκη μπορείτε να ελέγξετε τη λειτουργία του χειριστηρίου με τη βοήθεια του διακόπτη ενεργοποίησης Power στην μπροστινή πλευρά. Στη θέση ON τον διακόπτη Power και κανονική λειτουργία ανάβει κόκκινη η λυχνία LED επάνω στο μέσον του χειριστηρίου.

Τώρα μπορείτε να ξεκινήσετε την οδήγηση

- 5 Το όχημα Carrera RC και το χειριστήριο συνδέονται εργοστασιακά.
- 6 1.Ενεργοποιήστε το όχημα με τον διακόπτη ON/OFF. Η LED στο επάνω μέρος του οχήματος αναβοσβήνει ρυθμικά.
- 7 2.Θέστε σε λειτουργία το χειριστήριο. Η LED στο χειριστήριο αναβοσβήνει ρυθμικά. Μετά από μερικά δευτερόλεπτα ανάβουν οι LED στο όχημα και στο χειριστήριο συνεχώς. Η σύνδεση ολοκληρώθηκε.
- 8 **Ρύθμιση συστήματος διεύθυνσης**
Αν κατά τη λειτουργία του οχήματος Carrera RC αντιληφθείτε ότι το όχημα „τραβάει“ προς τα δεξιά ή αριστερά, αυτό μπορεί να διορθωθεί με τον ρυθμιστικό διακόπτη που φαίνεται στο σχέδιο.

Επιτρέψτε μας να σας εκπαιδεύσουμε στη χρήση του!

- 9 **προσοχή, το αυτοκίνητο αυτό επιτυγχάνει ταχύτητες έως και 20km/h.** Εξασκηθείτε σε μια επιφάνεια χωρίς εμπόδια μεγέθους τουλάχισ. 2,5x2,5 μέτρων. **Την πρώτη φορά που θα ξεκινήσετε, χειριστείτε τον μοχλό γκαζιού με ιδιαίτερη προσοχή.**
- 10 Χρησιμοποιήστε γωνίες ή άδεια κουπία κτλ. για να φτιάξετε μια „αγωνιστική πίστα“ για το αυτοκίνητο Carrera RC σε μια μεγάλη επιφάνεια χωρίς εμπόδια. Η βασική τεχνική ελέγχου κατά την οδήγηση ενός αυτοκινήτου Carrera RC είναι: στις ευθείες οδηγείτε γρήγορα και στις στροφές φρενάρετε.

- Την πρώτη φορά να χειρίζεστε πολύ προσεκτικά το μοχλό γκαζιού, καθώς το όχημα αντιδρά πολύ ευαίσθητα. Οδηγήστε αργά για τουλάχισ. 2-3 γερμάκια της επαναφορτιζόμενης μπαταρίας, προτού ξεκινήσετε τους ταχύτερους ελιγμούς.
- Αποφύγετε τη μόνιμη χρήση του κινητήρα.
- Εάν το αυτοκίνητο απενεργοποιείται μόνο του για σύντομα διαδοχικά διαστήματα πολλές φορές, αυτό σημαίνει ότι η επαναφορτιζόμενη μπαταρία άδειασε. Φορτίστε την επαναφορτιζόμενη μπαταρία.
- Μετά από 30 λεπτά ακινητοποίησης απενεργοποιούνται το χειριστήριο και το όχημα από μόνα τους. Για την επανεκκίνηση θέστε τον διακόπτη ON/OFF στο χειριστήριο και στο όχημα πρώτα στο OFF και μετά πάλι στο ON.
- Για την απενεργοποίηση μετά τη χρήση ακολουθήστε την αντίστροφη σειρά!
- Μετά την οδήγηση αφαιρέστε και αποσυνδέστε την επαναφορτιζόμενη μπαταρία. Φορτίστε πάλι την μπαταρία απαραίτητα μετά τη χρήση για να αποφύγετε τη λεγόμενη βαθιά εκφόρτιση της επαναφορτιζόμενης μπαταρίας.
- Αποθηκεύετε την επαναφορτιζόμενη μπαταρία πάντα εκτός οχήματος.
- Μετά την οδήγηση καθαρίστε το αυτοκίνητο του Carrera RC.

Λειτουργίες χειριστηρίου

- 11 **SERVO TRONIC**
Με τα Joysticks μπορείτε να εκτελέσετε ελιγμούς ακριβείας.
Joystick αριστερά: Οδήγηση προς τα εμπρός και προς τα πίσω με διαφορετικές ταχύτητες
Joystick δεξιά: Οδήγηση προς τα δεξιά και αριστερά με διάφορους χειρισμούς για οδήγηση μεγαλύτερης ακριβείας
- 12 Χάρη στην τεχνολογία των 2,4 GHz μπορούν να αγωνιστούν έως και 16 οχήματα σε μία

διαδρομή πίστας. Αυτό είναι επίσης δυνατό χωρίς προηγούμενο συντονισμό συχνοτήτων ανάμεσα στους οδηγούς.

- 13 Τα Joysticks μπορούν να αφαιρεθούν. Το όχημα μπορεί να ελεγχθεί εναλλακτικά με τα κοκροράκια. Στο πίσω μέρος του χειριστηρίου υπάρχει θήκη για τη φύλαξη των Joysticks.

- 14 Στερεώστε το κορδόνι με το караμπίνερ στον κρίκο του χειριστηρίου και κρεμάστε το στον λαμό σας.
Προειδοποιήσεις! Κίνδυνος στραγγαλισμού!

Μπλε φως και ηχητικό σύστημα

- 15 Πατώντας το κουμπί στη δεξιά πλευρά του χειριστηρίου ενεργοποιείτε το μπλε φως και τη σειρήνα. Με νέο πάτημα απενεργοποιείτε τη σειρήνα, μόνο το μπλε φως παραμένει ενεργοποιημένο. Με ένα τρίτο πάτημα του κουμπιού απενεργοποιείτε το μπλε φως και ξανά τη σειρήνα.

Λύσεις προβλημάτων

Πρόβλημα

Το αυτοκίνητο μοντελισμού δεν κινείται.

Αιτία: Ο διακόπτης στο χειριστήριο ή/και το αυτοκίνητο μοντελισμού είναι στο "OFF".

Λύση: Ενεργοποίηση

Αιτία: Ασθενής ή ανύπαρκτη επαναφορτιζόμενη μπαταρία στο αυτοκίνητο μοντελισμού.

Λύση: Τοποθετήστε μια φορτισμένη επαναφορτιζόμενη μπαταρία.

Αιτία: Το αυτοκίνητο ακινητοποιήθηκε μπροστά σε ένα εμπόδιο.

Λύση: Η προστάσια υπέρτασης απενεργοποίησε το αυτοκίνητο. Θέστε τον διακόπτη ON/OFF στο όχημα πρώτα στο OFF και μετά πάλι στο ON και τοποθετήστε το όχημα σε μία ελεύθερη επιφάνεια.

Αιτία: Ασθενής επαναφορτιζόμενη μπαταρία/απλή μπαταρία στο χειριστήριο ή στο αυτοκίνητο μοντελισμού.

Λύση: Τοποθετήστε μια φορτισμένη επαναφορτιζόμενη ή μία απλή μπαταρία.

Αιτία: Ο πομπός μετά από 30 λεπτά απενεργοποιείται από μόνος του.

Λύση: Για την επανεκκίνηση θέστε τον διακόπτη ON/OFF στο χειριστήριο και στο όχημα πρώτα στο OFF και μετά πάλι στο ON.

Αιτία: Το αυτοκίνητο έχει ζεσταθεί πολύ.

Λύση: Απενεργοποιήστε το αυτοκίνητο και το χειριστήριο και αφήστε το αυτοκίνητο να κρυώσει για περίπου 30 λεπτά.

Πρόβλημα

Αδυναμία ελέγχου

Αιτία: Το αυτοκίνητο τίθεται σε κίνηση χωρίς να το επιθυμείτε.

Λύση: Ενεργοποιήστε πρώτα τον πομπό και μετά το αυτοκίνητο.

Αιτία: Σφάλμα στην κεραία του χειριστηρίου.

Λύση: Τραβήξτε την κεραία τελείως προς τα έξω.

Την τελευταία και πιο ενημερωμένη έκδοση αυτών των οδηγιών χρήσης, όπως και πληροφορίες για ανταλλακτικά θα βρείτε στο carrera-rc.com στον τομέα Service.

Με επιφύλαξη για λάθη ή αλλαγές

Χρώματα / τελικό σχέδιο – Με την επιφύλαξη αλλαγών

Με την επιφύλαξη τεχνικών και σχεδιαστικών αλλαγών

Εικονογράμματα = Φωτογραφίες συμβόλων

亲爱的顾客

恭喜您购买了以最先科技生产的Carrera RC-模型车型。您所购买的产品和本手册中的数据 and 图示如有轻微偏差，不属于保修范围。此使用说明和安装说明是产品的一部分。不按照手册中的说明或安全指示使用此产品，将不予保修。请保留说明以作将来的参考，或以后在转让时给第三方做参考依据。

保修条例

Carrera产品是卓越技术的结晶，应慎重对待。请务必遵守说明书中的指示。所有部件都经过认真核对（我们保留为进一步改进产品进行技术性的修改和设计变更的权利）。

如果仍有问题，在符合以下保修条件范围内我们为您提供保修：

保修范围包括在购买Carrera产品时证明已有的材料或工艺缺陷。保修期为自购买日起24个月。保修不包括易损件（如Carrera Rc电池，天线，轮胎，传动部件等），不当处理/使用或第三方所造成的损坏。维修只能通过Stadlbauer经营+销售有限公司或经授权的公司进行。在保修范围内Stadlbauer经营+销售有限公司会根据情况决定Carrera产品应替换新品，只替换零部件或替换同等价值的产品。保修不包括运输，包装和运输成本以及买方造成的损失。这些是买方应承担的责任。此保修权利仅属于Carrera产品的原始购买者。

保修义务仅在如下情况下成立

- 有缺陷的产品与正确填写的保修卡以及购买单据/发票/收据共同提交时。
 - 单据并未被擅自篡改。
 - 玩具在遵守相关说明和条例的情况下使用。
 - 损害/故障并非不可抗力或运作磨损所造成。
- 保修卡不可缺少。

欧盟国家注：

请注意卖方的保修义务相关规定，卖方的保修义务不受此保修限制。

一致性声明

Stadlbauer经营+销售有限公司特此声明此模型包括遥控器符合以下所有欧共体准则（EG-Richtlinien）有关电磁兼容性的基本要求：欧共体指令2009/48 2004/108/EG关于电磁兼容性和1999/5/EC指令（R&TTE）的其他相关规定。原版的一致性声明可登陆carrera-rc.com网站查询。



CE 0197

警告！



注意！ 此玩具不适宜小于3岁的儿童使用，细小零件有导致吞咽窒息的危险。
注意！ 有关手压伤的危險！在您将玩具给孩子之前，请去除所有包装材料和固定钢丝。欲知详情或有疑问，请注意保留包装和相关地址。



带有如图所示的打叉的垃圾桶标志的物品，如废电池，蓄电池，纽扣电池，电池组，便携电池或旧电器等有危害环境和健康的可能，不得归类于一般家庭垃圾。为了环保和健康，请您自己并请您教导您的孩子，谨慎处理废电池和旧电器。请将废电池和旧电器交付给已知的回收点。妥善回收废电池。不同电池型号的电池和不同电量的电池不可同时使用。请不要把已用完的电池留在玩具中。请不要对非充电电池充电。蓄电池充电必须由成人进行。请将充电电池在充电前从玩具中取出。充电接触头不可短路。请使用推荐电池或同等类型的电池。如频繁使用充电器，请定时检查电线，连接部位，外壳和其他零部件。如有损坏，请在使用前先对充电器进行修理。

安全准则

- A** Carrera RC-车型是由专业驾驶电池驱动的远程遥控模型车，只能使用原装Carrera RC Li-Ion电池。请在充电前将电池从车辆中取出。
- B** Carrera RC-车型专为兴趣爱好者设计，只能在指定的轨道和场地驾驶。注意！请不要在公路街道上使用Carrera RC-车型。
- C** 请不要在高压线，无线电杆或雷雨天气下使用！由于环境的影响可能导致功能故障，所以当储存环境和驾驶环境之间有剧烈温差时，请安心等待直至车辆适应新环境，以防止凝结水和故障的产生。
- D** 请不要在草地上行驶本产品。草有可能缠绕阻挠主轴旋转，导致引擎过热。不可使用Carrera RC-车辆运送货物，人员或动物。
- E** 在雨雪天气下，请不要在露天环境里使用Carrera RC-车型。车辆不得涉水，不可过水坑或在雪地里行驶，车辆的储存地必须保持干燥。电子元件有防水保护，所以在未积水的潮湿表面行驶不会对车辆造成损害。
- F** 请勿在河流，池塘或湖泊附近使用Carrera RC-车型，以免车辆掉入水中。请避免车辆在沙路上行驶。
- G** 请勿将车辆放在阳光下暴晒。为防止车内零件过热，请在35°C的行驶环境下保证车辆定期的短暂休息。
- H** 请务必不要让Carrera Rc车辆负载变化磨损，即长时间快速在前进后退之间切换。
- I** 请将车辆用手放置在地面上，而非从一定的高度扔向地面。
- K** 请勿在垂直距离超过15厘米的斜面行驶或跨沟飞跃。
- L** 请勿使用刺激性溶剂清洁车辆。
- M** 为了避免Carrera RC-车辆的遥控不灵以致无法控制行驶，请确保遥控器和车内电池电量充足。请避免充电器和电源发生短路情况。
- N** 每次行驶Carrera RC-车辆之前和之后请检查车辆是否正确安装，如有必要请拧紧螺母和螺栓。

包装内容

- 1 1个 Porsche 911 “Polizei”
- 1个 遥控器
- 1个 充电器
- 1个 电池
- 1个 挂绳
- 2个 1.5 V Mignon Aa 电池
(不可充电)

电池充电

- 2 请将 Carrera RC-电池和配套的充电器连接。连接部件即连接段的独特设计使电池只能在正负极对应正确的时候放入。将充电器连上电源。当电池正确放入，充电开始之后，红色的LED常亮。当电池充满电后，LED灯由红色转为绿色。取下电池并将之安装入您的 Carrera RC-车辆后便可以随时开始驾驶。电池在使用后必须至少冷却20分钟才能再次充电。如不进行冷却，有可能导致电池损坏。

请在使用后为电池充电以避免过度放电。每隔一段时间（大约2-3个月）请给电池充一次电。如不遵守上述说明，有导致电池损坏的可能。蓄电充电必须由成人进行。

电池安装

- 3 请用螺丝刀打开 Carrera RC-车辆的电池盒盖。将 Carrera RC-车辆电线与电池连接。放入电池，用螺丝刀拧紧电池盒盖。

电池安装

- 4 用螺丝刀打开电池槽并将电池放置入遥控器。请注意正确的正负极方向。新旧电池不可同时使用，不同厂家生产的电池也不可混用。关上电池槽后，您可以通过前端的电源开关来检测遥控器的功能。在开关处于ON时，常规功能下遥控器中间的LED亮起红色。

现在可以开始行驶

- 5 Carrera Rc 车辆和遥控器已有工厂设置连接
- 6 1. 请将电源开关ON/OFF拨至ON。车辆上方的LED有节奏的闪烁。
- 7 2. 开启遥控器。遥控器上方的LED有节奏的闪烁。几秒钟后遥控器和车辆上的LED长亮，表示顺利连接。
- 8 方向调整
如果您在驾驶 Carrera RC-车辆时发现汽车在行驶时总是向左或向右偏离，您可以通过如图所示的调整开关来调整行驶线路。

让我们来练习吧！

- 9 注意：此车时速可达20公里/每小时。请在面积至少为2.5x2.5米的空地上练习。第一次使用时请小心加油。

- 10 利用空罐或障碍物在一个空地建好 Carrera 赛道。驾驶 Carrera RC-赛车的基本操控技术就是：直道加速，弯道减速。

- 首次更换电池时至少让车辆休息10分钟，以后更换电池时请休息至少20分钟。
- 避免引擎长期运转。
- 车辆多次在启动后不久便自动停止运转说明电量低。请充电。
- 遥控器和车辆经过30分钟的静止状态后会自动关机。重新启动请将遥控器和车辆的ON/OFF开关先拨至OFF再拨回ON。
- 停止使用时则按照相反的顺序关闭。
- 行驶后请将电池取出，即断开连接。请在使用后为电池充电以避免过度放电。
- 请勿将电池储存在车辆中。
- 请在行驶后清洁 Carrera RC 车身。

遥控器功能

- 11 电子伺服助力转向系统
通过使用操纵杆，您可以精确的转向和驾驶。左操纵杆：以各种速度前进和后退。右操纵杆：以各种速度前进和后退。右操纵杆：以不同的角度向左或向右精确转向。

- 12 2.4 Ghz 技术可支持多达16辆车并行。自动调频功能可省略赛车手协商过程。

- 13 遥控器可拆卸。车辆也可以通过控制浆来操纵。遥控器可放入遥控器背后的专用空槽。

- 14 将挂绳通过钢圈连接到遥控器的挂圈，并挂在脖子上。

注意！有窒息危险！

蓝灯和声音系统

- 15 按下遥控器右边的按钮，启动蓝灯和警报器。再次按下按钮，警报器关闭，蓝灯闪烁。第三次按下按钮，蓝灯和警报器同时关闭。

故障排除

故障
车辆不行驶。

原因: 遥控器或/和车辆的的开关处于 "OFF"。
解决办法: 开启

原因: 车辆中无电池或电量低。
解决办法: 放入充好电的电池。

原因: 车辆被阻停在一个障碍物前。
解决办法: 过压保护使车辆停止。请将车辆的ON/OFF开关先拨至OFF，再拨回ON，并将车辆放置在无障碍地方。

原因: 遥控器或车辆的电池电量低。
解决办法: 放入充好电的电池或新电池。

原因: 发送器在30分钟后自动关闭。
解决办法: 重新启动请将遥控器和车辆的ON/OFF开关先拨至OFF再拨回ON。

原因: 车辆过热。
解决办法: 关闭车辆和遥控器，让车辆冷却大约30分钟。

故障
无法遥控

原因: 车辆不受控制的运行。
解决办法: 首先开启发送器，然后车辆。

原因: 遥控器天线错误。
解决办法: 将天线完全拉出。

您可以登录 carrera-rc.com 进入 Service 菜单查询使用说明的最新版和关于替换件的详细信息。

保留更正错误和修改的权利
颜色/最终设计 - 保留修改权利
保留技术和设计相关修改权利
图示 = 标识图片

お客様各位

この度はカレラRCカーをお買い上げいただき、まことにありがとうございます。当品は最新の技術水準をもとに製造されています。当社の製品は常に開発、改善がされています。そのため技術、装備、材料、またはデザインにおいて予告なく変更されることがありますのでご了承ください。お求めになった製品のデータ、写真は今回の取扱説明書と多少相違する場合がありますが、それに関するクレームはお受けすることができませんのでご了承ください。取扱・組立説明書は当製品の内容品の一部です。この説明書にある使用方法や安全のための注意を守らないご使用は保証の対象外となりますのでご注意ください。この説明書は読み返したり、第三者へRCモデルを譲渡する際のために大切に保管してください。

保証条件

カレラ社の製品は高精度技術品であり、おもちゃではありません。そのため取扱には注意し、説明書の注意を厳守してください。すべてのパーツは厳正なる検査を通過しておりますが、製品の改良による技術・型の変更がある場合があります。

それにもかかわらず製品に欠陥が見つかった際は、下記の条件において保証が有効となります。

当保証はカレラ社製品ご購入時における素材および、機能の欠陥を対象としております。保証期間はお求めから24ヶ月間です。消耗品（Carrera RCの蓄電池、アンテナ、タイヤ、ギヤのパーツなど）に対しての不当な取り扱い、および故意の過失による損傷は保証の対象外となります。修理はStadlbauer Marketing + Vertrieb GmbHまたは、当社の認定業者によるのみ行われます。カレラ社製品において保証対象を全品または、一部の損傷部品の交換とするかの決定権はStadlbauer Marketing + Vertrieb GmbHが有します。保証はその送料、梱包費、交通費あるいは、購入者によって生じた損傷へは対象となりません。これらの費用はご購入された方の負担となります。保証は、カレラ社製品をお求めになった購入店のみが申請をお受けします。

保証は以下の条件が揃った場合のみ、受領されます。

- 欠陥のあるカレラ社製品にご購入の際の領収書、請求書あるいは、レシート、規定通り記載された保証書が添付されている。
- 保証書が作為的に変更されたものでない。
- 取り扱い説明書に則して玩具が操作され、指示通りに使用されていた。
- 損傷、機能不全の原因が無法な取り扱いまたは、作動によるものではない。

保証書の再発行はできません。

EU諸国内の注意：

この保証責任は物的保証に限定されない、すなわち販売者の法的保証責任として注意が喚起されています。

適合宣言

Stadlbauer Marketing + Vertrieb GmbHはここに、このRCモデル、およびコントローラが以下のEC基準の基本要件： Stadlbauer Marketing + Vertrieb GmbHはここに、このRCモデル、およびコントローラが以下のEC基準の基本要件： 本適合宣言書のオリジナルはホームページ carrera-rc.com より、ご請求出来ます



警告！



注意！ 小さなパーツを飲み込む危険があるため、この玩具は3才以下の乳児には適していません。

注意！ 作動中、指や物が挟まることがあります！ この玩具をお子さまに与える前に、すべての包装材や留め具を取り外しすぐに捨ててください。お問い合わせや質問がある際のために、パッケージと住所は保管してください。



ここに表示されているX印の付いたゴミ箱のシンボルマークは、空のバッテリー、蓄電池、ボタン電池、電池パック、あるいは使用済み電気機器は環境および、健康に障害を与えるため家庭用ゴミとして処分してはならないことを指示しています。廃電池や使用済み電気機器の正しい廃棄方法をお子様にも教えて環境や健康の保全にご協力ください。使用済み電池や電気機器は指定の収集所で回収処理をしてください。そうすることで廃棄物が正しくリサイクルがされます。また、異種の電池や新品と使い古した電池を混合させて使用しないでください。空になった電池は玩具から取り出してください。充電式でない電池を充電しないでください。バッテリーの再充電は、かならず大人が行ってください。充電式電池は充電前に玩具から取り出してください。またコネクタは短絡させないでください。推薦された電池あるいは、同タイプの電池のみを使用してください。定期的にチャージャを使用する際は、必ずケーブル、コネクタ、フタおよび、その他の部品を点検してください。チャージャが故障した際は、それを修理してからまた使用してください。

安全規定

- A** カレラRCカーは、マシン専用蓄電池で作動するモデルカーです。電池はオリジナルのカレラRC用Li-Ion電池のみを使用してください。電池は、充電する前にマシンから取り出してください。
- B** カレラRCカーは、ホビー利用のために設備されたレーンや路面でのみ走行させてください。注意！カレラRCカーは、公道で走らせないでください。
- C** 高压線や無線塔の近くまたは、雷雨の時には走行させないでください！ 走行させる環境により機能に障害が生じることがあります。保管場所と走行させる場所で急激な温度差がないようマシンを気温に慣らし、結露発生やそれを原因とする機能障害から防いでください。
- D** この製品は決して芝生の上で走行させないでください。巻き込まれた草が車軸の回転を阻止し、モーターが過熱することがあります。カレラRCカーに荷、人、あるいは動物を載せて運ぶことはできません。
- E** 雨天、あるいは雪の場合はカレラRCカーを決して野外で走らせないでください。マシンは水中、水たまりあるいは、雪の上で走らせないでください。保管は乾燥した場所ですべてください。マシンのエレクトロニクス部が防水加工されているため、水たまり以外なら、濡れた路面の走行もできます。
- F** マシンを水に落ちる危険性のある河川、湖水、池などのそばで走行させないでください。砂地での走行は避けてください。
- G** カレラRCカーは直射日光に放置しないでください。マシンの電子部品の過熱を避けるために、気温が35℃以上になる環境では時おり、短時間走行を休止させてください。
- H** 決してカレラRCマシンを連続的に前進後進を繰り返して、頻繁に重心移動をしないでください。
- I** マシンはいつも手で持って地面に設置してください。決して立ったまま車両を地面に放り投げることはしないでください。
- K** 15cm以上の高さのある斜面やランプからのジャンプは避けてください。
- L** モデルカーの洗浄には、決して刺激の強い溶剤や洗剤を使用しないでください。
- M** カレラRCカーのコントロールシステムの故障やそれに因する無制御な走行を避けるために、コントローラのバッテリーやマシンの蓄電池が十分な充電状態であるかを確認してください。チャージャとアダプタは短絡させないでください。
- N** 走行前また、走行後にはいつもカレラRCカーの取付状態を確認し、必要に応じてネジやナットを固定してください。

内容品

- 1** 1x Porsche 911 “Polizei”
1x コントローラ
1x チャージャ
1x 蓄電池
1x フックバンド
2x 1.5V 単3電池
(再充電不可)

蓄電池のチャージ

- 2** 最初にカレラRC電池と同梱の充電器を接続します。電池と充電器の電極が間違っって接続されていることがないかを点検します。その後、充電器を電源コンセントにつなぎます。蓄電池が正しく接続されて充電プロセスが始まると、赤いLEDランプが点灯します。電池が満充電されると、赤いLEDランプが緑に点灯を変えます。充電された電池を取り出し、カレラRCカーにセットすれば走行準備が完了です。電池は使用後、再充電をする前に最低20分は必ず冷却してください。この冷却時間を守らないと、蓄電池の故障につながる可能性があります。

いわゆる過放電を避けるために、使用後には必ず蓄電池を充電してください。
蓄電池は時々（約2〜3ヶ月ごとに）、充電してください。
上記の取扱方法を守らない電池の扱いは、故障をまねくことがあります。
バッテリーの再充電は、かならず大人が行ってください。

蓄電池のセット

- 3** カレラRCカー蓄電池収納部のネジをドライバーで回してフタを開けます。カレラRCカーのケーブル端末と蓄電池をつなぎます。蓄電池をセットしたらフタをしてドライバーでネジを固定します。

バッテリーのセット

- 4** ドライバーでバッテリー収納部のフタにあるネジを外し、コントローラにバッテリーをセットします。その際、正しい電極の位置にご注意ください。新品の電池と使い古した電池、または異なるメーカーの電池を混合させて使用しないでください。収納部フタを閉じてから、前面にある電源スイッチでコントローラの作動を確認できます。電源スイッチをONにしてコントローラの中央上部にあるLEDが赤に点灯すると、正しく機能し始めたサインです。

さあ、スタートさせましょう

- 5** 出荷時には、カレラRCマシンとコントローラはベアリングされています。
- 6** 1. マシンのON/OFFスイッチをONにします。マシン上部のLEDが定期的に点滅します。
- 7** 2. コントローラのスイッチを入れます。コントローラのLEDが定期的に点滅します。数秒後、マシンとコントローラのLEDが点灯を続けるとベアリングが完了したサインです。

- 8** ステアリングの調整
カレラRCカーの走行中にマシンが右、あるいは左にハンドルをとられる場合は、図の調整スイッチで進行方向を調整できます。

練習しましょう！

- 9** このマシンは最高速度が20km/hまで出ますので、ご注意ください。操縦は最低2,5x2,5メートル四方ある障害物のないスペースで練習してください。初めて走行させる時は、スロットルレバーを非常に慎重に操作してください。

- 10** 広い障害物のないスペースにコーナーの囲いや空き缶などでカレラRCカーのレーシングコースを作ります。カレラRCカーを操縦するにあたっての基本操作は、直進で加速、カーブでブレーキです。

- 蓄電池を始めて取り替える時は、走行後、最低10分間の間隔を空けてください。それ以降の交換は、最低20分間空けてください。
- モーターの連続運転は避けてください。
- マシンがひとりでに何度も続けて停止する場合は、電池が空です。蓄電池を充電してください。
- 30分以上の停止が続くと、コントローラとマシンは自動的に電源を切ります。再び使用する時は、コントローラとマシンのON/OFFスイッチを一度OFFにしてから、スイッチをONにします。
- 走行後、スイッチを切る場合はそれと逆の順番で行ってください！
- 走行後は蓄電池を取り出すか、接続を外してください。いわゆる過放電を避けるために、使用後には必ず蓄電池を充電してください。
- 電池は、いつもマシンから取り出して保管してください。
- カレラRCカーは走行後、汚れを取り除いてください。

コントローラ機能

- 11** サーボトロニック
精密な方向とドライビング操作がジョイスティックでできます。
左ジョイスティック：各速度による前進と後進 右ジョイスティック：精密なステアリングで左右方向のそれぞれの舵角を操作

- 12** 2.4GHzテクノロジーにより、最高16台のマシンを同時走行させることが可能です。そしてレースは、周波数調整なしでできます。

- 13** 左のスロットルスティック：左、右
スロットルスティックは取り外しが可能です。マシンはその他、シーソー式ステアリングによっても制御することができます。コントローラの裏面には、スロットルスティックを収納するための収納ボックスが装備されています。

- 14** カラビナ付きのフックバンドをコントローラのフックに引っかけて首から下げます。

注意！首を絞める危険性あり！

青色回転灯とサウンドシステム

- 15** コントローラ右側にあるボタンを押すと、青色回転灯とサイレンが点きます。もう一度ボタンを押すと、サイレンは消え、青色回転灯だけが点きます。さらに3度目にボタンを押すと、青色回転灯が消え、サイレンが再び点きます。

問題の解決策

問題
マシンが走らない。

原因: コントローラあるいは、マシンのスイッチがOFFになっている。
解決策: スwitchを入れる

原因: マシンの電池の容量が少ない、または電池が入っていない。
解決策: 充電した電池を入れる。

原因: マシンが障害物に当たり停止した。
解決策: 過負荷保護装置がマシンを停止させた。マシンのON/OFFスイッチを一度OFFにしてから再びONにし、障害物のない面に設置する。

原因: コントローラあるいは、マシンの蓄電池・バッテリー容量が少ない。
解決策: 充電した電池あるいは、バッテリーを入れる。

原因: 送信機が30分後に自動的に電源を切った。
解決策: 再び使用する時は、コントローラとマシンのON/OFFスイッチを一度OFFにしてから、スイッチをONにします。

原因: マシンが高熱になっている。
解決策: マシンとコントローラのスイッチを切り、マシンを約30分間冷却させる。

問題
コントロールが効かない。

原因: マシンが勝手に作動する。
解決策: まずコントローラ、その次にマシンのスイッチを切る。

原因: コントロールアンテナが故障している。
解決策: アンテナを完全に引き出す。

最新バージョンの取扱説明とオプションのパーツに関する情報は、carrera-rc.comのサービスサイトをご覧ください。

誤り、変更がある場合があります。
色および、最終デザインの変更がある場合があります。
技術やデザイン上の変更がある場合があります。
ピクトグラム=シンボル写真

고객 여러분께

최신 기술로 제작된 카레라 RC 모델 자동차를 구입하신 것을 축하합니다. 저희는 제품을 개발하고 개선하는데 항상 노력하고 있기 때문에 기술적인 측면과 장착, 재료, 디자인과 관련하여 예고 없이 언제라도 변동할 권리를 보유합니다. 그래서 구입하신 제품이 이 설명서의 자료와 그림에 비해 근소한 차이를 보이더라도 이것을 근거로 한 어떤 청구권도 도출되지 않습니다. 이 사용 및 조립 설명서는 제품의 일부입니다. 사용설명서와 기재된 안전수칙을 준수하지 않았을 경우에는 개런티 청구권이 소멸됩니다. 추후에 다시 참고하고 모델을 제 3자에게 이양할 경우에 대비하여 이 설명서를 보관하십시오.

개런티 조건

카레라 제품은 고급 기술로 제작된 상품이니 조심스럽게 다루어야 합니다. 사용설명서의 주의사항을 반드시 주지하십시오. 모든 부품은 세심한 검토를 거쳤습니다(기술상의 변동과 제품 개선에 도움이 되는 모델 변동에 대한 권리는 제조사가 보유합니다).

그럼에도 결함이 있을 경우에는 다음 개런티 조건의 범위에서 개런티를 보장합니다:

개런티는 카레라 제품을 구입하신 시점에 증명할 수 있는 재료와 제조상의 결함을 포함합니다. 개런티 기간은 판매한 날로부터 계산하여 24개월입니다. 개런티 청구사항에서 제외되는 것은 마모부품(예: Carrera RC 전지, 안테나, 타이어, 구동기 부품등), 적절하지 않은 취급/사용에 의한 손상, 외부 개입에 의한 파손등입니다. 수선은 반드시 Stadtbauer Marketing + Vertrieb GmbH 회사나 이 회사로부터 인증받은 회사를 통해 이루어져야 합니다. 이 개런티 범위에서 Stadtbauer Marketing + Vertrieb GmbH 회사의 선택에 따라 한 카레라 제품 전체, 혹은 손상된 부품이 교체되거나, 같은 부품으로 대체됩니다. 개런티에서 제외되는 것은 운송, 포장, 주행에 의해 생기는 비용 및 구입자에 의해 비롯된 손상입니다. 이것은 구입자가 치러야 합니다. 개런티 요구는 카레라 제품을 최초로 구입한 사람에 의해서만 청구될 수 있습니다.

개런티 청구권은 다음과 같은 경우에만 발생합니다:

- 규정에 맞게 작성한 증서를 손상된 카레라 제품, 구입 영수증/계산서/지불증서와 함께 송부한 경우.
- 개런티 증서를 임의로 정정하지 않은 경우.
- 장난감을 사용설명서에 따라 취급하였고 규정에 맞게 사용하였을 경우.
- 손상/기능 장애가 불가항력이나 작동에 따른 마모에 의한 것이 아닐 경우.

개런티 증서는 대체할 수 없습니다.

유럽연합국가에 해당되는 참고사항:

법적인 보증의무는 제품에 대한 개런티에 의해 제한받지 않습니다.

적합성 증명

슈타들바우어 마케팅 + 유통 회사는, 컨트롤러를 포함한 이 모델은 전자기장 용화성에 대한 EG 지침 전자파 적합성에 대한 EG 지침 2009/48과 2004/108/EG 및 지침 1999/5/EG(R&TTE)의 다른 관련 규정이 인정됩니다. 적합성 증명서 원본은 carrera-rc.com 에서 청구할 수 있습니다.



경고 사항!



주의! 이 장난감은 삼킬 수 있는 작은 부품 때문에 3세 미만의 어린이들에게 적합하지 않습니다.

주의! 기능상 끼워져 조일 위험이 있습니다! 장난감을 어린이에게 건네주기 전에 모든 포장재와 고정물을 제거하십시오. 설명과 생길 수 있는 질문에 대비하여 포장과 주소를 보관하십시오.

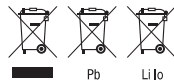

여기 그려진 가위표 처진 쓰레기통 상징은 빈 건전지, 축전지, 단추형 전지, 전지팩, 기타 전지, 전기 제품 폐품 등은 환경과 건강에 해롭기 때문에 일반 가사용 쓰레기통에 버려서는 안된다는 것을 주지시키고 있습니다. 환경과 건강을 보존하는데 협조하시고, 전지와 전기 기기 폐품을 규정에 맞게 처리하는 요령에 대해 자녀들과 논의하시기 바랍니다. 전지와 전기 제품 폐품은 별도 마련된 수거장에 버려야 합니다. 그래야만 제대로 재활용품 처리장에 이르게 됩니다.

서로 다른 전지나 새 전지와 현 전지를 함께 사용하면 안됩니다. 빈 전지는 장난감에서 분리하십시오. 재충전할 수 없는 전지는 충전하면 안됩니다. 충전지는 반드시 성인이 충전해야 합니다. 충전이 가능한 전지는 충전하기 전에 장난감에서 분리하십시오. 점속단계에 단선이 생기지 않게 해야 합니다. 반드시 추천된 전지나 같은 유형의 전지만 사용해야 합니다. 충전기를 전기적으로 사용할 경우에는 충전기의 전선, 연결부, 덮개와 다른 부분들도 점검하십시오. 손상이 생긴 경우에는 충전기를 수선한 다음에 다시 작동해야 합니다.

안전수칙

- A** 카레라 RC 차량은 특수 주행 축전지로 작동하는 원격조종 모델 차량입니다. 카레라 RC 리튬 이온 축전지만 사용해야 합니다. 충전하기 전에 축전지를 차량에서 분리하십시오.
- B** 카레라 RC 차량은 취미 목적으로만 제조되었으니 여기에 해당하는 선로와 장소에서만 작동되어야 합니다. 주의! 카레라 RC 차량을 도로에서 사용하지 마십시오.
- C** 고압선이나 전파송전대 아래에서, 혹은 폭풍우시에는 주행하지 마십시오! 대기소동이 전파교란을 일으킬 수 있습니다. 보관장소와 주행장소간에 온도차가 클 경우, 응축수와 이로 인한 기능장애를 피하기 위해 차량이 주변 환경에 순응할 때까지 기다리십시오.
- D** 풀밭 위에서는 이 제품을 절대 사용하지 마십시오. 풀이 휘감겨 축 회전을 저지하고 모터를 카탈합니다. 카레라 RC 차량으로 물품, 사람, 혹은 동물을 운반해서는 안됩니다.
- E** 카레라 RC 차량을 비가 오거나 눈이 내릴 때 절대 야외에서 주행하지 마십시오. 차량은 물, 웅덩이, 혹은 눈을 통과하여 주행해서는 안되고, 반드시 건조하게 보관해야 합니다. 전자 기기가 튀긴 물로부터 보호되어 있기 때문에 물구덩이가 없는 젖은 바닥 표면에서 차량이 지장을 받지 않습니다.
- F** 카레라 RC 차량이 물에 빠지지 않게 절대 강, 연못, 혹은 호수 근처에서 사용하지 마십시오. 오로지 모래로만 된 경로에서 주행하는 것을 피하십시오.
- G** 카레라 RC 차량이 직사광선에 노출되지 않게 하십시오. 차량의 전자부품이 과열되는 것을 피하기 위해 35°C가 넘는 경우 정기적으로 짧은 휴식을 취해야 합니다.
- H** 카레라 RC 차량에 절대 지속적으로 부하 변환을 주지마십시오, 다시 말하면 전진과 후진을 계속하여 바꾸지 마십시오.
- I** 차량은 반드시 손에서 바닥에 내려 놓아야 합니다. 차량을 절대 선 상태에서 바닥에 던지지 마십시오.
- K** 15 cm 이상의 점프대나 경사대에서 떨어지는 것을 피하십시오.
- L** 모델을 세척할 때 절대 용제를 사용하지 마십시오.
- M** 카레라 RC 차량이 조종 시스템의 장애로 인해 통제되지 않은 상태에서 주행하는 것을 피하기 위해 차량 축전지와 컨트롤러의 건전지가 제대로 충전된 상태인지 검토해야 합니다. 충전기와 전원에 단선이 생기지 않도록 하십시오.
- N** 카레라 RC 차량이 제대로 조립되어 있는지를 주행 전과 후에 매번 검토해야하고, 경우에 따라 나사를 조여주어야 합니다.

포장내용물

- 1** 1x Porsche 911 "Polizei"
- 1x 컨트롤러
- 1x 충전기
- 1x 축전지
- 1x 목걸이
- 1,5 V AA 건전지 2개 (재충전 할 수 없음)

축전지 충전

- 2** 우선 카레라 RC 축전지를 동봉된 충전기에 연결하십시오. 축전지와 충전기간의 연결부는 양극이 뒤바뀌지 않게 제조되어 있습니다. 충전기를 전원에 연결하십시오. 축전지가 올바르게 연결되었고 충전이 정상으로 이루어지면 빨간 점등이 지속적으로 켜집니다. 축전지가 완전히 충전되었으면 빨간 점등이 초록색으로 바뀝니다. 축전지를 분리하여 카레라 RC 차량에 조립하면 주행이 가능합니다. 축전지는 사용 후 다시 완전히 충전하기 전에 최소한 20분간 식혀야 합니다. 이 휴식 시간을 준수하지 않으면 축전지가 고장날 수 있습니다.

축전지의 완전 방전을 피하기 위해 사용 후 축전지를 반드시 다시 충전하십시오. 축전지를 종종(약 2-3 개월마다) 충전하십시오. 위에 언급한 축전지의 용법을 지키지 않으면 고장날 수 있습니다. 축전지는 반드시 성인이 충전해야 합니다.

축전지 장착

- 3** 카레라 RC 차량의 축전지함 덮개를 드라이버로 여십시오. 카레라 RC 차량의 전선 끝 부분을 축전지 전선의 끝 부분과 연결하십시오. 축전지를 끼워 넣으십시오. 덮개를 드라이버로 조이십시오.

건전지 장착

- 4** 전지함을 드라이버로 열고 컨트롤러에 전지를 장착하십시오. 양극이 제대로 맞는지 주의하십시오. 새 전지와 현 전지, 혹은 서로 다른 제조사의 전지를 함께 사용하지 마십시오. 전지함을 닫은 후 컨트롤러가 작동하는지를 앞면의 파워 스위치를 통해 점검하십시오. 파워 스위치가 ON으로 켜져있고 제대로 작동하면 컨트롤러 중간부 위쪽에 있는 점등이 빨간 빛을 발합니다.

이제 주행을 시작하실 수 있습니다.

- 5** 카레라 RC 차량과 컨트롤러는 공장 출하시 접속되어 있습니다.
- 6** 1. ON/OFF 스위치로 차량을 켜십시오. 차량 위쪽의 점등이 울동적으로 깜박입니다.
- 7** 2. 컨트롤러를 켜십시오. 컨트롤러의 점등이 울동적으로 깜박입니다.

몇 초 후 차량과 컨트롤러의 점등이 지속적으로 켜집니다. 접속이 완료되었습니다.

- 8** 운전 조절 카레라 RC 차량이 작동중에 왼쪽이나 오른쪽으로 빠져나가는 것이 확인되면 표시되어 볼 수 있는 조정 스위치를 통해 주행선을 교정할 수 있습니다.

자, 이제 연습합시다!

- 9** 주의. 이 차량은 시속 20 km 까지 속력을 낼 수 있습니다. 최소한 2,5x2,5 미터 넓이의 빈 평지에서 연습하십시오. 처음 사용시에는 속도조절기를 매우 조심하여 작동하십시오.
- 10** 크고 장애물이 없는 평지에 빈 상자 등으로 카레라 RC 차량 경주로의 경계선을 만드십시오. 카레라 RC 차량을 주행할 때 기본적인 조종기술은 직선로에서는 빨리 달리고, 커브로에서는 브레이크를 거는 것입니다.

- 첫번째 충전지에서 두번째 충전지로 교환할때까지 최소한 10분간 주행 휴식을 지켜야 합니다. 다음 교환때는 반드시 최소한 20분간 휴식 시간을 가져야 합니다.
- 지속적으로 모터가 가동되는 것을 피하십시오.
- 차량이 반복하여 여러차례 저절로 꺼지면 축전지가 비었습니다. 축전지를 충전하십시오.
- 정지한 상태에서 30분이 지나면 컨트롤러와 차량은 저절로 꺼집니다. 다시 사용하려면 컨트롤러와 차량의 ON/OFF 스위치를 1번 OFF 위치로 옮겼다 이어 다시 ON 위치로 옮기십시오.
- 주행이 끝난 후 끌 때는 역순으로 진행하십시오!
- 주행 후 축전지를 꺼내거나 연결을 분리하십시오. 축전지의 완전 방전을 피하기 위해 사용 후 축전지를 반드시 다시 충전하십시오.
- 축전지는 항상 차량 외부에 보관하여야 합니다.
- 주행 후 카레라 RC 차량을 닦아주십시오.

컨트롤러 기능

- 11** 서보 트로닉 조이스틱을 이용하여 섬세한 기동 운전과 주행을 수행할 수 있습니다. 왼쪽 조이스틱: 다양한 속력에서 전진과 후진 오른쪽 조이스틱: 섬세한 조종을 위한 다양한 조종 각도로 오른쪽과 왼쪽으로 조종
- 12** 2,4 GHz 기술 덕분에 한 개의 주행로에서 차량 16대까지 함께 주행할 수 있음. 이것은 운전자들간에 주파수를 조절하지 않고 가능함.
- 13** 조이스틱은 떼어낼 수 있음. 차량은 시소형 조종기로 대체하여 조종할 수 있습니다. 컨트롤러 뒷면에 준비된 함에 조이스틱을 집어 넣을 수 있습니다.
- 14** 카라비너를 단 목걸이 띠를 컨트롤러의 고리에 부착하여 목에 거십시오.

주의! 목에 조일 위험!

경고등과 음향 시스템

- 15** 컨트롤러의 오른쪽 단추를 눌러 경찰등과 사이렌을 켤 수 있습니다. 다시 한번 누르면 사이렌은 꺼지고 경찰등만 켜집니다. 3번째 눌러 경찰등을 끄고 사이렌을 다시 켤 수 있습니다.

문제 해결

문제 모델이 주행하지 않음.

원인: 컨트롤러나 모델의 스위치, 혹은 두 스위치 모두가 "OFF"임.

해결책: 켜기

원인: 모델의 축전지가 약하거나 비어있음.

해결책: 충전된 축전지 장착.

원인: 차량이 장애물에 걸려 정지 했습니다.

해결책: 고압보호장치가 차량을 껏습니다. 차량의 ON/OFF 스위치를 1번 OFF 위치로 놓았다가 다시 ON 위치로 옮기고 평면 위에 놓으십시오.

원인: S컨트롤러나 모델의 축전지/건전지가 약함.

해결책: 충전된 축전지, 혹은 건전지 장착.

원인: 송신기가 30초 후에 저절로 꺼졌습니다.

해결책: 다시 사용하려면 컨트롤러와 차량의 ON/OFF 스위치를 1번 OFF 위치로 옮겼다 이어 다시 ON 위치로 옮기십시오.

원인: 차량이 매우 뜨거움.

해결책: 차량과 컨트롤러를 끄고, 차량을 약 30분간 식힐 것.

문제 통제되지 않음.

원인: 원하지 않는데도 차량이 움직임.

해결책: 먼저 송신기를 켜고, 나중에 차량을 켜 것.

원인: 통제 안테나에 결함이 있습니다.

해결책: 안테나를 완전히 당겨 빼십시오.

이 작동설명서의 최신판과 구입 가능한 부품에 대한 정보는 carrera-rc.com 의 서비스 영역에서 보실 수 있습니다.

오류와 변동이 있을 수 있습니다.

색갈과 최종 디자인에 변동이 있을 수 있습니다.

기술과 디자인상의 변동이 있을 수 있습니다.

픽토그램 = 상징그림

أن مركبة - كاريرا أر سي هي مركبة مسيطة عليها عن بعد. وهي موديل مركبة تعمل ببطارية خاصة قابلة للشحن. يتوجب استخدام بطارية كاريرا القابلة للشحن الأصلية - كاريرا أر سي ليثيوم-أيون Carrera Rc Li-Ion.

أن مركبة - كاريرا أر سي هي مصنعة فقط لأغراض اللعب وممارسة الهوايات ويسمح باستخدامها فقط على الطرق والمحلات المخصصة لذلك.

تحذير! لا تستخدموا مركبة - كاريرا أر سي في طرق المرور العامة.

ل تقودوا المركبة أيضا تحت أسلاك الكهرباء ذات الجهد العالي أو تحت أبراج الإرسال أو عند حدوث برق أو رعد! يمكن للأضطرابات الجوية أن تؤدي إلى خلل أو قصور وظيفي. وفي حالة وجود فروقات كبيرة بين درجة حرارة غرفة الخزن و مكان قيادة المركبة يرجى الانتظار حين تتأقلم المركبة على الجو المحيط وذلك لغرض تجنب تكون بخار الماء وما ينتج عنه من قصور وخلل وظيفي.

لا تقودوا المركبة مطلقا على مساحات مغطاة بالعشب. يمكن أن يتسبب العشب المتلف بإعاقة دوران المحور الناقل للحركة وبالتالي زيادة حرارة المحرك.

لا تقودوا مركبة - كاريرا أر سي مطلقا في الهواء الطلق أثناء هطول المطر أو نزول الثلج. لا يسمح بقيادة المركبة عبر المياه وحفر المياه أو الثلوج ويتوجب تخزينها في محل جاف. الأرضية المبتلة بدون برك مياه لا تؤدي إلى حدوث أي أضرار بالمركبة حيث أن القطع الإلكترونية محمية ضد رذاذ الماء.

لا تقودوا هذه المركبة مطلقا قرب الأنهار والترع والبحيرات. ولكي لا تنسقط مركبة - كاريرا أر سي في المياه. يجب تلافي قيادة المركبة على طرق مبنية من الرمال فقط.

لا تعرضوا مركبة - كاريرا أر سي مباشرة إلى أشعة الشمس القوية. لتلافي تصاعد حرارة الإلكترونيات في المركبة يجب القيام بإستراحات قصيرة وبشكل دوري عندما تزيد درجات حرارة على 35 درجة مئوية.

لا تعرض سيارة Carrera RC أبدًا للتغييرات المستمرة في الحمل. أي التحرك للأمام والخلف باستمرار.

ضعوا المركبة دوما بيدكم على الأرض. لا ترموا المركبة مطلقا على الأرض وأنتم واقفون.

جنبوا القفزات من منطحات الإنزلاق أو أرضية الشحن والتفريغ والتي يزيد ارتفاعها على 15 سم.

لا تستخدموا مطلقا مذيبات أو مواد تنظيف حادة عند تنظيف الموديل.

لتلافي حصول قصور أو خلل في منظومة التحكم وقيادة مركبة - كاريرا أر سي نتيجة لذلك دون القدرة على التحكم بها. يتوجب فحص بطاريات المسيطر والبطارية القابلة للشحن للمركبة وبأنهما في حالة شحن جيدة.

يجب دوما فحص التركيب الصحيح لمركبة - كاريرا أر سي بعد كل رحلة. وعلى كل حال إعادة إحكام وبرم البراغي والصامولات.

توضح وتقر شركة شتادلباور للتسويق + التوزيع ش.ذ.م.م. بأن هذا الموديل Stadlbauer Marketing + Vertrieb GmbH ومن ضمنه المسيطر بتطابق مع الشروط والمتطلبات الأساسية للإرشادات - الأوروبية: الإرشادات الأوروبية 48/2009 و EG/108/2004 حول التوافق الكهرومغناطيسي للمنتجات و اللوائح الأخرى المهمة للإرشادات EG/5/1999 (R&TTE).

يمكن طلب إقرار المطابقة - الأصلي تحت carrera-rc.com.



شروط الضمان

تمثل منتجات-كاريرا منتجات ذات تقنية عالية (وليست لعبا). ويتوجب استخدامها بحرص ودقة. يرجى الإنتباه إلى التعليمات الموجودة في إرشادات الاستخدام. تخضع جميع الأجزاء إلى اختيار وفحص دقيق (يبقى الحق قائما للقيام بالتغييرات أو التحويرات التقنية والتي تخدم عملية تحسين وتطوير المنتج).

مع كل ذلك ففي حالة وقوع أخطاء فيسيتم تأمين ضمان لكم وفق شروط-الضمان التالية:

يشمل الضمان كل الأخطاء أو الأعطاب التي يتم إثباتها في المواد أو في التصنيع. على أن تكون موجودة في لحظة شراء منتج - كاريرا. وتبلغ مهلة الضمان 24 شهرا ابتداء من تاريخ الشراء. لا يسري حق الضمان على الأجزاء المستهلكة (مثل بطاريات Carrera RC. والهوائيات. والإطارات. وأجزاء مجموعات التروس. ... إلخ). أو الأضرار التي تلحق نتيجة التعامل والاستخدام غير الصحيح أو عند تدخل طرف ثالث. يسمح بإجراء التصليحات فقط من قبل شركة شتادلباور للتسويق + التوزيع ش.ذ.م.م. (Stadlbauer Marketing + Vertrieb GmbH) أو من قبل شركة أخرى مخولة منها للقيام بذلك. يتم وضمن حق الضمان هذا ووفقا لإختيار شركة شتادلباور للتسويق + التوزيع ش.ذ.م.م. (Stadlbauer Marketing + Vertrieb GmbH) تبديل منتج - كاريرا بكامله أو تبديل الأجزاء العاطلة فيه أو توفير بديل مكافئ له. يستثنى من حق الضمان تكاليف النقل أو الشحن وتكاليف السفر وكذلك الأضرار التي يتحمل مسئوليتها المشتري. يتوجب على المشتري حمل تبعات ذلك. يمكن للمالك الأول لمنتج - كاريرا المطالبة بحق الضمان فقط.

يمكن المطالبة بخدمات حق الضمان فقط. عندما يتم إرسال منتج - كاريرا العاطل مع بطاقة الضمان المملوءة بشكل نظامي سوية مع فاتورة الشراء / ورقة الحساب / أو إيصال الدفع.

لا يتم القيام بتغييرات ذاتية في بطاقة الضمان. يتم التعامل مع اللعبة وفقا لإرشادات الاستخدام ويتم استعمالها حسب التعليمات.

يتم التأكد من أن الأضرار / والأخطاء العملية ليست بسبب قوة فاهرة أو بسبب الإستهلاك الطبيعي الناتج من الإستخدام.

لا يمكن تعويض بطاقات الضمان.

تعليمات لدول الأخاد الأوروبي:

نود الإشارة والتنبيه إلى واجب الضمان القانوني المفروض على البائع. حيث أن واجب الضمان هذا لن يتقيد ويتحدد بسبب الضمان الممنوح على السلعة.

تحذيرات!

تحذير! هذه اللعبة غير مناسبة للأطفال تحت سن 3 سنوات بسبب الأجزاء الصغيرة القابلة للبلع. تحذير! وجود خطر الإنحسار بسبب طبيعة العمل! أبعداوا كل مواد التغليف وكل أسلاك التثبيت قبل إعطاء اللعبة إلى الطفل. يرجى الإحتفاظ بالغلاف والعنوان للمعلومات وفي حالة وجود أسئلة ما لاحقاً.

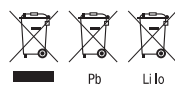

أن الرمز المرسوم حاويات القمامة المعلمة بعلامة الضرب يبراد منه الإشارة إلى أن البطاريات المزرعة. والبطارية الثانوية. وبطاريات خلايا الأزرار. وبطاريات الأجهزة والأجهزة الكهربائية القديمة وما شابه ذلك لا توضع مع القمامة المنزلية. لأنها تضر بالبيئة والصحة العامة. يرجى منكم المساعدة في حماية البيئة والصحة العامة وخذنوا مع أطفالكم حول التصريف النظامي لبطاريات المستعملة والأجهزة الكهربائية القديمة. يتوجب تسليم البطاريات المستعملة والأجهزة الكهربائية القديمة في محلات الجمع المخصصة لذلك. حيث سيتم حينئذ تدميرها بشكل نظامي.

لا يجوز استخدام أنواع مختلفة من البطاريات أو بطاريات جديدة مع أخرى مستعملة سوية. يتوجب اخراج البطاريات المفرغة من اللعبة. لا يجوز شحن البطاريات غير القابلة للشحن. لا يجوز شحن البطاريات إلا عن طريق أشخاص بالغين. يجب اخراج البطاريات القابلة للشحن من اللعبة قبل شحنها. لا يجوز ربط نقاط الربط مع بعضها البعض. يسمح فقط استخدام البطارية المخصصة والمفضلة أو نوع مائل لها. عند الاستخدام الدوري لجهاز الشحن يجب فحص السلك. ومحلات الربط. والأغطية والأجزاء الأخرى. في حالة حصول ضرر يجوز استخدام وتشغيل جهاز الشحن أولا بعد تصليحه.

الضوء الأزرق ونظام الصوت

15

بالضغط على الزر الموجود بالجانب الأيمن من وحدة التحكم. يتم تشغيل صفارة الإنذار والضوء الأزرق. بالضغط على الزر مرة أخرى. تتوقف صفارة الإنذار بينما الضوء الأزرق يظل مشغلاً. بالضغط على الزر للمرة الثالثة. يتوقف كل من الضوء الأزرق و صفارة الإنذار.

حلول المشاكل

المشكلة

الموديل لا يسير

السبب: زر أو مفتاح المسيطر أو/و الموديل واقف/ واقفان

عند "OFF"

الحل: تشغيل

السبب: البطارية القابلة للشحن ضعيفة أو غير موجودة في الموديل

الحل: ضعوا بطارية قابلة للشحن مشحونة

السبب: بقيت المركبة متوقفة عند عائق أو مانع ما.

الحل: قامت منظومة الحماية من الجهد العالي بإطفاء السيارة.حركوا زر أو مفتاح ON/OFF في المركبة مرة على OFF. ثم أعيدوه الى وضع ON وضعوها على مساحة فارغة.

السبب: بطارية قابلة للشحن ضعيفة / بطاريات ضعيفة في المسيطر أو الموديل

الحل: ضعوا بطارية قابلة للشحن مشحونة أو بطارية

السبب: يطفئ المسيطر ذاته وتطفئ المركبة ذاتها بعد مرور 30 دقيقة وهما في حالة سكون.

الحل: لغرض استخدامهما مجددا يرجى تحريك زر أو مفتاح ON/OFF في المسيطر & المركبة مرة على OFF ثم أعيدوهما بعد ذلك الى وضع ON.

السبب: المركبة ساخنة جدا.

الحل: أغلقوا المركبة والمسيطر وأتركوا المركبة 30 دقيقة تقريبا لكي تبرد

المشكلة

بدون تحكم

السبب: المركبة تبدأ بالحركة بشكل غير متوقع

الحل: شغلوا أولا جهاز الارسل وبعدها شغلوا المركبة.

السبب: هوائي المسيطر اعطل

الحل: أسحبوا الهوائي بشكل كامل

جد أحدث إصدار من دليل الاستعمال هذا وكذلك معلومات حول قطع الغيار المتاحة على الموقع الإلكتروني carrera-rc.com في نطاق الخدمات.

يبقى حق السهو والتغيرات محفوظة

يبقى حق التغيير في الألوان / و التصميم النهائي - محفوظا

يبقى حق التغييرات التقنية والتصميمية محفوظة

الرسم الصورة = الصور الرمزية

8

تضبيب التوجيه أو القيادة
تبيين وعبر تشغيل مركبة كاريرا أر سي
بأن المركبة تنحرف نحو اليمين أو نحو اليسار. فيمكن ومن خلال زر أو مفتاح التضبيب الموضح بالرسم تصحيح خط سير المركبة.

دعنا نتدرب!

9

أنتباه تصل هذه المركبة الى سرعة لغاية 20 كم/ ساعة. نرجوكم التدرب على مساحة فارغة لا تقل عن 2,5x2,5 متر. استخدموا بدال السرعة في أول مرة بحذر شديد.

10

على مساحة كبيرة وفارغة حلبة سباق مركبة - كاريرا ار سي بمسار محدد بتحديدات أو يعلب فارغة وما شابه ذلك. تقنية التحكم الأساسية عند السير بمركبة - كاريرا ار سي: قيادة سريعة في المسارات المستقيمة وقرملة في المنحنيات.

عند التغيير من البطارية الأولى إلى البطارية الثانية يجب التوقف عن القيادة لمدة لا تقل عن 10 دقائق. وعند تغيير البطارية في السرعة القادمة يجب الالتزام بفترة توقف عن القيادة تبلغ 20 دقيقة على الأقل. تجنبوا الاستخدام الدائم للحرك.

عندما تنطفئ المركبة لوحدها ولعدة مرات متتالية بعد بعضها البعض فأن البطارية القابلة للشحن فارغة. يرجى شحن البطارية القابلة للشحن.

يطفئ المسيطر ذاته وتطفئ المركبة ذاتها بعد مرور 30 دقيقة وهما في حالة سكون. لغرض استخدامهما مجددا يرجى تحريك زر أو مفتاح ON/OFF في المسيطر & المركبة مرة على OFF ثم أعيدوهما بعد ذلك الى وضع ON.

ولغرض الإطفاء بعد الرحلة يتوجب الإلتزام بتعاقب معكوس.

أخرجوا بعد الرحلة البطارية القابلة للشحن أو أفضلوا كابلها. يتعين عليك إعادة شحن البطارية بعد الاستخدام لتجنب ما يسمى بالتفريغ التام للبطارية.

تظفوا مركبة - كاريرا ار سي بعد الرحلة.

وظائف - المسيطر

11

نظام التوجيه

يمكنك عن طريق أزرع اللعب القيام بمناورات توجيه وقيادة دقيقة.

ذراع اللعب الأيسر: التحرك للأمام والخلف بسرعات مختلفة

ذراع اللعب الأيمن: التوجيه إلى اليمين واليسار بزواوية توجيه مختلفة من أجل التوجيه الدقيق

12

بفضل تكنولوجيا 2.4 جيجا هرتز يمكن أن تسير على مضمار السباق 16 سيارة مع بعضهم البعض. ويمكن إجراء هذا بدون ضبط التردد بين المتسابقين.

13

يمكن التحكم بالمركبة بدلا عن ذلك بواسطة عتلة التحكم الهزازة. يمكن خزن عتلات التحكم في الجهة الخلفية - للمسيطر وفي المحل المخصص لها.

14

ثبتوا حبل التعليق عبر حلقة التثبيت مع حلقة المسيطر وعلقوه على الرقبة

تنبيه! خطر الاحتراق!

المحتويات المجهزة

1

Porsche 911 «Polizei» x1
x1 مسيطر
x1 شاشة
x1 بطارية قابلة للشحن
x1 حبل تعليق بمشبك
x2 فولت بطاريات ميجنون AA
(غير قابلة للشحن مجددا)

شحن البطارية القابلة للشحن

2

أربطوا البطارية القابلة للشحن - كاريرا أر سي مع الشاشة المرفقة. تم تصنيع قطعة الربط أو محل الربط بين البطارية القابلة للشحن والشاشة بالشكل الذي يمنع حصول قلبية معكوسة. أربطوا الشاشة مع مصدر للتيار الكهربائي. عندما تكون البطارية القابلة للشحن مربوطة بشكل صحيح فستتم عملية الشحن بشكل طبيعي وسيضيئ المصباح الصغير للدايود المضيئ LED بلون أحمر وبشكل ثابت. وعندما يتم أكمل شحن البطارية القابلة للشحن فسيغير المصباح الصغير للدايود المضيئ LED من اللون الأحمر الى الأخضر. يمكن إخراج البطارية القابلة للشحن ووضعها في مركبة - كاريرا أر سي وستكون جاهزة الآن للسير. يجب تبريد البطارية القابلة للشحن بعد الاستخدام لمدة لا تقل عن 20 دقيقة قبل شحنها مجددا. يمكن في حالة عدم مراعاة هذه الإستراحة أن يؤدي ذلك الى عطل البطارية القابلة للشحن.

يتعين عليك إعادة شحن البطارية بعد الاستخدام لتجنب ما يسمى بالتفريغ التام للبطارية. اشحن البطارية من وقت لآخر (كل 2-3 شهور تقريبا). عدم مراعاة طريقة استعمال البطارية كما هو موضح اعلا يمكن أن يؤدي إلى حدوث عطل. لا يجوز شحن البطاريات إلا عن طريق أشخاص بالغن.

إدخال البطارية القابلة للشحن

3

قوموا بتجنبة غطاء محل حفظ البطارية القابلة للشحن في مركبة - كاريرا أر سي بواسطة مفك.

أربطوا نهاية كابل مركبة - كاريرا أر سي مع كابل البطارية القابلة للشحن. أدخلوا البطارية القابلة للشحن في محلها. ثبتوا الغطاء وإحكاما براغيه بواسطة مفك.

إدخال البطاريات

4

يتم فتح محل البطاريات بمفك البراغي ومن ثم إدخال البطاريات في المسيطر. يتوجب الإنتباه الى صحة القطبية. يمكن بعد غلق محل البطاريات التأكد من إنشغال المسيطر وذلك من خلال زر أو مفتاح جهيز الطاقة الموجود في الوجه الأمامي للمسيطر. عند وضع-التشغيل (ON) لمفتاح جهيز الطاقة وعند العمل النظامي للمسيطر سيضيئ الدايدود المضيئ LED الموجود وسط المسيطر بلون أحمر. عندما يخفق دايدود المراقبة المضيئ LED بسرعة. يتوجب حينها تبديل البطاريات الموجودة في المسيطر.

يمكن الآن البدء بالسير

5

سيارة Carrera RC مربوطة بجهاز التحكم من قبل المصنع

6

1. قم بتشغيل السيارة عن طريق الزر ON/OFF. عندئذ يومض دايدود الإضاءة الموجود بالجانب العلوي للسيارة على نحو منتظم.

7

2. قم بتشغيل جهاز التحكم. عندئذ يومض دايدود الإضاءة الموجود بجهاز التحكم على نحو منتظم.

بعد بضع ثوان يضيء دايدود الإضاءة في كل من السيارة وجهاز التحكم باستمرار. وهذا يعني أن الربط تم بنجاح.

Sayın müşteri

Tekniğin günümüzdeki son durumuna göre üretilmiş olan Carrera RC model arabanızı satın aldıktan sonra dolayı siz tebrük ederiz. Ürünlerimizi sürekli geliştirmeye ve düzeltmeye çaba gösterdiğimizden, teknik, malzeme ve dizayn açısından ilgili değişiklikleri önceden bildirmeden uygulama hakkını kendimize mahfuz tutarız. Sizin ürününüzde, bu talimatta ki resim ve bilgilere kıyasla küçük değişikliklerin olmasından dolayı herhangi bir talep hakkı oluşmaz. Bu kullanma ve montaj talimatı ürünün ayrılmaz parçasıdır. Kullanma talimatına ve içinde bulunan emniyet talimatlarına uyulmaması durumunda garanti talep hakkı ortadan kalkar. Bu talimatı sorudan okumak veya modeli muhtemelen üçüncü şahıslara vermek için saklayınız.

Garanti koşulları

Carrera ürünleri teknik açıdan yüksek değerli ürünlerdir ve itinalı bir şekilde kullanılmalıdır. Lütfen kullanma talimatında bulunan ikazlara mutlaka uyunuz. Bütün parçaları itinalı bir şekilde kontrol edilmektedir (Ürünün geliştirilmesi için olan teknik ve modelde değişiklik yapma hakkı mahfuz tutulur).

Fakat buna rağmen hata ortaya çıkacak olursa, o zaman aşağıda belirtilen garanti koşulları çerçevesinde garanti verilmektedir.

Garanti, Carrera ürününün satın alındığı tarihte mevcut olan malzeme ve fabrikasyon hatalarını kapsamaktadır. Garanti süresi, satış tarihinden itibaren 24 aydır. Aşınma parçaları (Örn. Carrera RC akülü, antenler, tekerlekler, şanzıman parçaları v.s. gibi), uygun olmayan kullanımdan veya yabancı müdahaleden kaynaklanan hasarlar garanti talep hakkı kapsamına girmemektedir. Tamirler sadece Stadlbauer Marketing + Vertrieb GmbH veya bu firma tarafından yetkilendirilmiş şirket tarafından yapılabilir. Bu garanti kapsamı çerçevesinde Stadlbauer Marketing + Vertrieb GmbH'nin tercihine göre Carrera ürünü komple olarak veya sadece bozuk parçalar değiştirilmektedir veya aynı değerde yedek verilmektedir. Nakliyat, ambalaj ve yol masrafları ve satıcıdan kaynaklanan hasarlar garanti kapsamına girmemektedir. Bu masrafların alıcı tarafından karşılanması gerekmektedir. Sadece Carrera ürününün birinci el alıcıları garanti haklarından yararlanabilirler.

Garanti talep hakkı sadece aşağıdakiler yerine getirilirse mümkündür: Eğer,

- bozuk olan Carrera ürünü ile birlikte düzgün doldurulmuş kart, satın alma makbuzu / fatura / satış fişi gönderilirse,
- garanti kartında kendi başına değişiklikler yapılmamışsa,
- oyuncak kullanma talimatına göre kullanılmışsa ve amacına uygun kullanılmışsa,
- hasarlar/hatalı fonksiyonlar mücbir sebeplere dayanmıyorsa veya çalıştırmaya dayalı aşınmadan kaynaklanmıyorsa.

Garanti kartları değiştirilemez.

AB ülkeleri için bilgiler:

Satıcının yasal garanti hizmeti yükümlülüğüne dikkat çekilmektedir, yani bu garanti hizmeti yükümlülüğü konu olan bu garanti ile kısıtlanmamaktadır.

Uygunluk açıklaması

Bununla Stadlbauer Marketing + Vertrieb GmbH, bu modelin ve Controller'in aşağıda belirtilen AB yönergelerinin esaslı taleplerine uygun olduğunu beyan eder: 2009/48 ve 2004/108/AB elektromanyetik uygunluk ile ilgili AB yönergelerinde ve 1999/5/AB (R&TTE) yönergelerinin diğer önemli kaidelerinde yazılı olan.

Uygunluk açıklamasının aslı carrera-rc.com adresi altında talep edilebilir.



İkaz bilgileri !



DİKKAT! Bu oyuncak, yutulabilecek küçük parçalardan dolayı, 3 yaşından daha küçük çocuklar için uygun değildir.

DİKKAT! Fonksiyona dayalı sıkıştırma tehlikesi! Bu oyuncakçı çocuğa vermeden önce, bütün ambalaj malzemelerini ve sabitleştirme tellerini çıkartınız. Bilgiler ve muhtemel sorular için lütfen ambalajı ve adresi saklayınız.

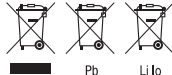

Burada gösterilen üstü çizilmiş çöp bidonu sembolü, boş pillerin, akümülatörlerin, düğme pillerin, pil paketlerinin, alet pillerinin, elektrikli

eski aletlerin v.s. ev çöpüne dahil olmadığına dikkat çekmektedir, çünkü bunlar çevre ve sağlığa zarar vermektedir. Lütfen çevreyi ve sağlığı korumaya siz de yardımcı olunuz ve çocuklarınızla kullanılmış pillerin ve elektrikli eski aletlerin düzenli imha edilmesi konusunda konuşunuz. Piller ve elektrikli eski aletler bilinen toplama yerlerine teslim edilmelidir. Böylece bunlar nizamına uygun geri dönüşüme (Recycling) iletilmektedir.

Farklı olan pil tipleri veya yeni ve kullanılmış pillerin birlikte kullanılması yasaktır. Boş pilleri oyuncaktan çıkartınız. Tekrar şarj edilemeyen pillerin şarj edilmesi yasaktır. Sadece yetişkin kişilerin akülü şarj etmelerine müsaade edilmiştir. Şarj edilebilir pilleri doldurmadan önce oyuncaktan çıkartınız. Bağlantı kısıklarının kısa devre yapılması yasaktır. Sadece tavsiye edilen piller veya kıyaslanabilir tipteki piller kullanılabilir.

Şarj aletinin düzenli olarak kullanılması durumunda, bunun kablo, bağlantı, kapak ve diğer parçalarının kontrol edilmesi gerekmektedir. Eğer şarj aleti hasarlı ise, ancak tamir edildikten sonra tekrar işletmeye alınabilir.

Emniyet kaideleri

A

Bir Carrera RC aracı uzaktan kumandalı, özel sürme akülü ile işletilen bir model arabasıdır. Sadece Carrera RC-Li-Ion akülerinin kullanılmasına müsaade edilmektedir. Şarj etmeden önce aküyü araçtan çıkartınız.

B

Carrera RC aracı sadece hobi amacı için tasarlanmıştır ve sadece bunun için öngörülen pistlerde ve yerlerde sürülmelidir. **DİKKAT!** Carrera RC aracını karayolu trafiğinde kullanmayınız.

C

Yüksek gerilim hatlarının altında veya telsiz kulelerinin altında veya fırtınalı havalarda sürmeyiniz! Atmosferik arızalar bir fonksiyon hatasına sebebiyet verebilir. Depolama yeri ile sürüleceği yer arasında büyük ısı farkı varsa, lütfen araç ısıya alışınca kadar bekleyiniz, aksi takdirde kondense su ve buna dayalı olarak fonksiyon arızaları ortaya çıkabilir.

D

Bu ürünü kesinlikle çim alanların üzerinde sürmeyiniz. Sağlam sarılan çim aksların dönmelerini engelleyebilir ve motor fazla ısınabilir. Bir Carrera RC aracı ile eşyaların, insanların veya hayvanların taşınması yasaktır.

E

Carrera RC aracını kesinlikle yağmurlu veya karlı havalarda sürmeyiniz. Aracın suyun, su birikintilerinin veya karın üzerinde sürülmesi yasaktır ve kuru yerde muhafaza edilmelidir. Elektronik püskürtme suyuna karşı korunmuş olduğundan, su biriktirmeyen ıslak zeminler araçta kısıtlamalara neden olmaz.

F

Carrera RC aracının suya düşmemesi için aracı hiç bir zaman nehirlerin, havuzların veya göllerin yakınında kullanmayınız. Sadece kumdan olan pistlerin ve alanların üzerinde sürmekten kaçınınız.

G

Carrera RC aracını doğrudan güneş ışını altında bırakmayınız. Aracın içindeki elektroniklerin fazla ısınmasından kaçınmak için, 35 °C üzerinde olan ısılarla düzenli olarak dinlenme molalarının verilmesi gerekmektedir.

H

Carrera RC aracını kesinlikle sürekli zorlama değişimi altında, yani sürekli ileri ve geri sürmeyiniz.

I

Aracı her zaman eliniz ile yere koyunuz. Ayakta dururken aracı kesinlikle yere doğru atmayınız.

K

15 cm'den daha fazla yüksekliği olan palanka veya rampalardan atlamalardan kaçınınız.

L

Modelinizi temizlemek için kesinlikle tahriş edici solven kullanmayınız.

M

Carrera RC aracının kumanda sisteminde arıza olmasından ve böylece kontrol edilemeyecek şekilde hareket etmesinden kaçınmak için, Controller'in ve araç aküsünün pillerinin düzgün şarj edilmiş durumda olduğunu kontrol ediniz. Şarj aletini ve besleme bloğunu kısa devre yapmayınız.

N

Carrera RC aracının düzgün monte edildiği her sürüşten önce ve sonra kontrol edilmek zorunda, gerektiğinde vidaları ve somunları sıkınız.

Teslimat kapsamı

- 1 1x Porsche 911 "Polizei"
1x Controller / Kontrolör
1x Şarj aleti
1x Akü
1x Lanyard
2x 1,5 V Mignon AA pil
(tekrar şarj edilemez)

Akülerin doldurulması/şarj edilmesi

- 2 Lütfen ilk önce Carrera RC aküsünü ekte bulunan şarj aleti ile bağlayınız. Akü ve şarj aleti arasındaki bağlantı parçası veya bağlantı, yanlış kutuplanmanın mümkün olmayacağı şekilde düzenlenmiştir. Şarj aletini bir enerji kaynağına bağlayınız. Eğer akü doğru bağlandıysa ve şarj prosesi normal yapılıyorsa, o zaman kırmızı LED lambası sabit yanar. Eğer akü tam olarak dolmuşsa, o zaman Kırmızı LED lambası yeşile döner. Akü çıkartılabilir ve Carrera RC aracınıza enstale edilebilir ve şimdi sürmeye hazırdır. Kullandıktan sonra akünün tekrar tamamen doldurulmadan önce en azından 20 dakika soğumaya bırakılması gerekmektedir. Bu ara vermeye dikkat edilmezse, akünün bozulması söz konusu olabilir.

Bir nevi derin boşalmayı önlemek için aküyü kullandıktan sonra mutlaka tekrar şarj ediniz. Aküyü zaman zaman şarj ediniz (yakl. her 2-3 ayda bir).
Akünün yukarıda belirtilen kullanımına uyulmaması durumunda aküde bir arıza. Sadece yetişkin kişilerin aküleri şarj etmelerine müsaade edilmiştir.

Akünün yerleştirilmesi

- 3 Bir tornavida ile Carrera RC aracının akü kutusunun kapağını çıkartınız. Carrera RC aracının kablo ucunu akünün kablo ucu ile bağlayınız. Aküyü yerleştiriniz. Kapağı bir tornavida ile vidalayınız.

Pillerin yerleştirilmesi

- 4 Bir tornavida ile pil kutusunu açınız ve pilleri Controller'e (Kontrolör) yerleştiriniz. Doğru kutuplamaya dikkat ediniz. Kesinlikle yeni ve eski pilleri veya farklı üreticilerin pillerini bir arada kullanmayın. Pil kutusunu kapattıktan sonra Controller'in fonksiyonunu ön taraftaki Power şalteri ile kontrol edebilirsiniz. Power şalteri ON pozisyonundayken ve nizamına göre çalışır durumda iken Controller'in ortasındaki üst LED kırmızı yanmalıdır.

Şimdi sürmeye başlayabilirsiniz

- 5 Carrera RC aracı ve Controller fabrika tarafından birbirine bağlanmıştır.
- 6 1. Aracı ON/OFF şalterinden çalıştırınız. Aracın üst kısmındaki LED lambası ritmik yanıp söner.
- 7 2. Controller'i çalıştırınız. Controller'deki LED lambası ritmik yanıp söner. Birkaç dakika sonra araçtaki ve Controller'deki LED lambaları sürekli yanıp sönmeye başlamaktadır. Bağlantı tamamlanmıştır.
- 8 **Direksiyonu ayarlamak**
Carrera RC aracı çalıştırılırken aracın sağa veya sola çektiği tespit edilecek olursa, çizimde görülen ayar şalteri yardımı ile sürüş davranışı düzeltilir.

Gel bir alıştırmaya yapalım!

- 9 **Dikkat, bu araç 20 km/h kadar hıza ulaşmaktadır.** Lütfen en azından 2,5x2,5 metre büyüklüğündeki boş bir alanda alıştırmaya yapınız. **İlk defasından gaz pedalını çok dikkatlice kullanınız.**
- 10 Büyük boş bir alanda köşe sınırlamaları veya boş kutular v.s. ile bir Carrera RC aracı yarış pisti kurunuz.
Carrera RC aracını sürerken genel kumanda tekiği şudur: Düz yerlerde hızlı sürmek ve virajlarda frenlemek.

- **Birinci aküden ikinci aküye değiştirme esnasında en azından 10 dakikalık sürme molası verilmesi gerekmektedir. Daha sonraki değiştirmede en azından 20 dakikalık dinlenme molasına uyulması mutlaka gereklidir.**
- **Motorun sürekli çalışmasından kaçınınız.**
- **Eğer araç kısa ara ile birkaç defa arka arkaya kendi kendine kapanacak olursa, o zaman akü boştur.** Lütfen aküyü doldurunuz.
- **30 dakika durduktan sonra Controller ve araç kendiliğinden kapanır. Tekrar çalıştırmak için lütfen Controller & araçtaki ON/OFF şalterini bir defa OFF'a ve daha sonra tekrar ON'a getiriniz.**
- **Sürdükten sonra kapatmak için ters sıralamada uygulayınız!**
- **Sürme işleminden sonra aküyü çıkartınız veya bağlantılarını çıkartınız. Bir nevi derin boşalmayı önlemek için aküyü kullandıktan sonra mutlaka tekrar şarj ediniz.**
- **Aküyü her zaman aracın dışında saklayınız.**
- **Carrera RC aracını sürme işleminden sonra temizleyiniz.**

Controller fonksiyonları

- 11 **SERVO TRONIC**
Joystick'ler ile hassas yönlendirme sürüşü ve sürme manevrası yapabilirsiniz.
Sol Joystick: Değişik hızlarda ileri sürme ve geri sürme
Sağ Joystick: Değişik derecede direksiyonu kırarak hassas yönlendirme için sağa ve sola yönlendirme
- 12 2,4 GHz teknolojisi sayesinde bir pistte 16 araca kadar araç birlikte sürülebilir. Bu, yarış sürücüler arasında herhangi bir frekans ayarı yapmadan mümkündür.
- 13 Joystick'ler çıkartılabilir. Alternatif olarak araç, devirme kumanda düğmeleri ile kumanda edilebilir. Joystick'ler Controller'in arka tarafındaki bunun için öngörülen bölüme saklanabilir.
- 14 Boyun kemerini karabina kancası ile Controller'deki deliğe sabitleştiriniz ve boynunuza asınız.
Dikkat! Boğulma tehlikesi

Mavi ışık ve ses sistemi

- 15 Sağ Controller tarafındaki butona basarak mavi ışık ve sireni aktive edebilirsiniz. Tekrar bastığınızda sireni kapatabilirsiniz, sadece mavi ışık aktif durumdadır. Butona üçüncü defa bastığınızda mavi ışığı ve sireni tekrar kapatabilirsiniz.

Sorunlara çözüm

Sorun

Model hareket etmiyor.

Sebebi: Controller ve/veya modeldeki şalter 'OFF' pozisyonunda duruyor.

Çözüm: Çalıştırmak

Sebebi: Modelde akü zayıf veya hiç yok.

Çözüm: Doldurulmuş aküyü yerleştirmek.

Sebebi: Araba bir engelde durdu.

Çözüm: Fazla gerilime karşı koruma tertibatı arabayı kapattı. Araçtaki ON/OFF şalterini bir defa OFF'a ve daha sonra tekrar ON'a getiriniz ve serbest bir alanda yerleştiriniz.

Sebebi: Controller veya modelde zayıf akü/pil.

Çözüm: Doldurulmuş aküyü veya pili yerleştiriniz.

Sebebi: Verici 30 dakika sonra kendiliğinden kapandı.

Çözüm: Tekrar çalıştırmak için lütfen Controller & araçtaki ON/OFF şalterini bir defa OFF'a ve daha sonra tekrar ON'a getiriniz.

Sebebi: Araç çok sıcak.

Çözüm: Aracı ve Controller'i kapatınız ve aracı yaklaşık 30 dakika soğumaya bırakınız.

Sorun

Kontrol hakimiyeti yok

Sebebi: Araç istenmeden hareket ediyor.

Çözüm: İlk önce vericiyi çalıştırınız, daha sonra aracı çalıştırınız.

Sebebi: Controller anteni hatalı.

Çözüm: Anteni tam dışarıya çekiniz.

Bu kullanma talimatının en yeni metnini ve satın alınabilir yedek parçalar hakkında bilgileri servis bölümünde carrera-rc.com'da bulabilirsiniz.

Yanlışlıklar ve değişiklikler mahfuz tutulur.

Renkler/ son dizayn - değişiklikler mahfuz tutulur

Teknik ve dizayna dayalı değişiklikler mahfuz tutulur

Piktogramlar = Sembol resimleri

Уважаемый клиент!

Поскольку мы постоянно работаем над усовершенствованием и улучшением нашей продукции, мы оставляем за собой право в любое время и без предупреждения вносить технические изменения, изменения в отношении оборудования, материалов и дизайна. Поэтому небольшие отклонения настоящего продукта от данных и рисунков инструкции не могут послужить основой для предъявления каких-либо претензий. Настоящая инструкция по эксплуатации и монтажу является неотъемлемой частью продукта. Несоблюдение инструкции по эксплуатации и содержащихся в ней указаний по технике безопасности лишает Вас права на гарантийное обслуживание. Храните эту инструкцию для справок и возможной передачи модели третьему лицу.

Условия гарантии

Продукты Carrera представляют собой высокотехнологичные продукты, требующие аккуратного обращения. Пожалуйста, обязательно примите к сведению указания, содержащиеся в инструкции по эксплуатации. Все детали подвергаются тщательной проверке (возможны технические изменения и изменения модели, служащие целям улучшения продукта).

Если несмотря на это появятся дефекты, производитель предоставляет гарантию на нижеуказанных условиях:

Гарантия распространяется на доказуемые дефекты материала и производства, имевшие место на момент покупки продукта Carrera. Срок гарантии составляет 24 месяца с даты покупки. Из гарантии исключаются быстроизнашивающиеся детали (напр., аккумуляторные батареи для радиоуправляемых автомобилей Carrera, антенны, шины, детали редуктора и т.п.), повреждения в результате неправильного обращения/пользования и повреждения в результате несанкционированного вмешательства. Ремонт разрешается производить только фирме «Stadlbauer Marketing + Vertrieb GmbH» или уполномоченному ею предприятию. В рамках этой гарантии на выбор «Stadlbauer Marketing + Vertrieb GmbH» производится замена всего продукта Carrera или же только неисправных частей или же предоставляется равноценная замена. Гарантия не покрывает расходы на транспортировку, упаковку, дорожные расходы и повреждения, возникшие по вине покупателя. Эти расходы несет покупатель. Гарантийные претензии может заявлять только лишь первый покупатель продукта Carrera.

Право на гарантийное обслуживание имеется только в том случае, если

- будет отправлен должным образом заполненный гарантийный талон вместе с неисправным продуктом Carrera и квитанцией/счетом/кассовым чеком на покупку продукта.
- в гарантийном талоне не производилось никаких самовольных изменений.
- с игрушкой обращались и пользовались нею в соответствии с руководством по эксплуатации.
- повреждения/неисправности не возникли по причине форс-мажорных обстоятельств или обусловленного эксплуатацией износа.

Гарантийный талон не подлежит замене.

Указание для стран-членов ЕС:

Обращается внимание на предписанную по закону гарантию продавца, в частности, на то, что настоящая гарантия не умаляет действие этой предписанной по закону гарантии.

Заявление о соответствии

Настоящим компания «Stadlbauer Marketing + Vertrieb GmbH» заявляет, что эта модель, включая контроллер, соответствует основополагающим требованиям следующих Директив ЕС: Директивы ЕС 2009/48 и 2004/108/EC об электромагнитной совместимости и прочим соответствующим предписаниям Директивы 1999/5/EC (R&TTE). Оригинальное заявление о соответствии можно посмотреть на carrera-rc.com.



Предупредительные указания!



ВНИМАНИЕ! Эта игрушка не предназначена для детей младше 3 лет в связи с наличием мелких деталей, которые ребенок может проглотить.

ВНИМАНИЕ! Функциональная опасность защемления! Прежде чем давать эту игрушку ребенку, удалите все упаковочные материалы и крепежную проволоку. Сохраните, пожалуйста, упаковку и адрес на тот случай, если Вам понадобится информация или у Вас возникнут вопросы.

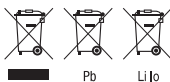

Изображенный здесь символ зачеркнутых контейнеров для мусора должен обратить Ваше внимание на то, что разряженные батарейки, аккумуляторы, батарейки кнопочной формы, аккумуляторные блоки, отработанные электрические приборы и т.д. нельзя выбрасывать в бытовой мусор, поскольку они наносят вред окружающей среде и здоровью. Пожалуйста, помогите сохранить окружающую среду и здоровье и поговорите со своими детьми о правильной утилизации отработавших батареек и отслуживших электрических приборов. Батарейки и отслужившие электрические приборы необходимо сдавать в известные пунктах сбора. Там они будут переданы для надлежащей утилизации.

Нельзя использовать вместе разные типы батареек или новые и использованные батарейки. Вынимайте из игрушки использованные батарейки. Незаряжаемые батарейки нельзя заряжать. Заряжать аккумуляторные батареи разрешается только взрослым. Перед зарядкой заряжаемых батареек вынимайте их из игрушки. Клеммы не разрешается закорачивать. Разрешается использовать только рекомендованные или равноценные им батарейки.

При регулярном использовании зарядного устройства необходимо проверить его кабель, соединительные элементы, крышки и другие детали. В случае повреждения зарядное устройство можно снова использовать только после ремонта.

Правила техники безопасности

A Радиоуправляемая модель Carrera - это дистанционно управляемая модель, работающая от специальной аккумуляторной батареи. Разрешается применение только оригинальных литиево-ионных аккумуляторных батарей Carrera для пульта радиоуправления. Перед зарядкой аккумулятора извлекайте аккумулятор из автомобиля.

B Радиоуправляемый автомобиль Carrera предназначен исключительно для занятий хобби. Его можно использовать только на предназначенных для этих целей дорогах и участках. **ВНИМАНИЕ!** Не используйте радиоуправляемый автомобиль Carrera в уличном движении.

C Не используйте автомобиль под высоковольтными линиями электропередач, радиомачтами и в грозу! Атмосферные воздействия могут вызвать неполадки. При больших перепадах температуры между помещением для хранения автомобиля и местом поездки подождите, пожалуйста, пока автомобиль не акклиматизируется, чтобы избежать образования конденсата и появления связанных с ним неполадок.

D Никогда не используйте настоящий продукт на траве. Наматывающаяся трава может препятствовать вращению осей и может вызвать нагревание двигателя. На радиоуправляемом автомобиле Carrera нельзя перевозить грузы, людей или животных.

E Никогда не используйте радиоуправляемый автомобиль Carrera, когда на улице идет дождь или снег. Автомобиль не должен попадать в воду, лужи или снег. Его необходимо хранить в сухом помещении. Мокрое покрытие без луж не оказывает отрицательного воздействия на автомобиль, поскольку электроника защищена от брызг воды.

F Никогда не используйте автомобиль вблизи рек, прудов или озер, чтобы радиоуправляемый автомобиль Carrera не упал в воду. Избегайте использования автомобиля на участках, состоящих исключительно из песка.

G Не подвергайте радиоуправляемый автомобиль Carrera воздействию прямых солнечных лучей. Чтобы избежать перегрева электроники в автомобиле, при температуре выше 35°C необходимо регулярно делать перерывы.

H Ни в коем случае не подвергайте радиоуправляемый автомобиль Carrera постоянной смене нагрузки, т. е., постоянному перемещению вперед/назад.

I Ставьте автомобиль на пол всегда вручную. Никогда не бросайте автомобиль, стоя, на пол.

K Избегайте прыжков с трамплинов или спусков высотой выше 15 см.

L Никогда не используйте сильные растворители для чистки автомобиля.

M Во избежание неполадок в системе управления и связанных с этим неконтролируемых движений радиоуправляемого автомобиля -Carrera необходимо проверять батарейки контроллера и аккумуляторную батарею автомобиля на предмет безупречности уровня зарядки. Не закорачивайте зарядные устройства и блоки питания.

N Необходимо постоянно проверять правильность монтажа радиоуправляемого автомобиля Carrera до и после каждой поездки, при необходимости необходимо подтянуть винты и гайки.

Комплект поставки

- 1** 1x Porsche 911 "Polizei"
 1x Контроллер
 1x Зарядное устройство
 1x Аккумуляторная батарея
 1x Шнурок
 2x батарейки Mignon AA на 1,5 В
 (не пригодны для многократного заряда)

Зарядка аккумуляторной батареи

- 2** Соедините, пожалуйста, сначала радиоуправляемую аккумуляторную батарею Carrera с прилагаемым зарядным устройством. Соединительный элемент или соединение между аккумуляторной батареей и зарядным устройством исключает подключение с неправильной полярностью. Подключите зарядное устройство к источнику электропитания. При правильном подключении аккумуляторной батареи и обычном протекании процесса зарядки постоянно горит красная светодиодная лампочка. При полной зарядке аккумуляторной батареи светодиодная лампочка меняет цвет с красного на зеленый. Аккумуляторную батарею можно изъять из зарядного устройства и установить на Вашем радиоуправляемом автомобиле Carrera, который теперь готов к эксплуатации. После использования аккумуляторная батарея должна остыть на протяжении минимум 20 минут перед ее очередной зарядкой. Несоблюдение этого перерыва может привести к повреждению аккумуляторной батареи.

После использования обязательно снова зарядите аккумулятор, чтобы избежать так называемого глубокого разряда аккумулятора. Время от времени заряжайте аккумулятор (прибл. через каждые 2-3 месяца). При несоблюдении вышеуказанного способа использования аккумулятора могут возникнуть повреждения. Заряжать аккумуляторные батареи разрешается только взрослым.

Установка аккумуляторной батареи

- 3** Снимите с помощью отвертки крышку аккумуляторного отсека радиоуправляемого автомобиля Carrera. Соедините конец кабеля радиоуправляемого автомобиля Carrera с кабелем аккумуляторной батареи. Вставьте аккумуляторную батарею. Прикрутите крышку с помощью отвертки.

Установка батареек

- 4** Откройте батарейный отсек с помощью отвертки и вставьте батарейки в контроллер. Следите за правильной полярностью. Никогда не используйте вместе новые и старые батарейки или батарейки различных производителей. После закрытия отсека Вы можете проверить функциональную способность контроллера с помощью выключателя с передней стороны. При установке выключателя в положение ON и надлежащей функциональной способности верхний светодиод по центру контроллера должен загореться красным светом.

Теперь можно ехать

- 5** Связь между радиоуправляемым автомобилем Carrera и контроллером установлена на заводе-изготовителе.

- 6** 1. Включите автомобиль с помощью выключателя ON/OFF. Светодиод на верхней стороне автомобиля начинает ритмически мигать.

- 7** 2. Включите контроллер. Светодиод на контроллере начинает ритмически мигать. Через несколько секунд светодиоды на автомобиле и контроллере начинают постоянно светиться. Процесс привязки завершен.

- 8** **Юстировка рулевого управления**
 Если при использовании радиоуправляемого автомобиля Carrera автомобиль будет уходить вправо или влево, Вы можете с помощью изобразленного на рисунке юстировочного выключателя откорректировать полосу движения.

Давайте потренируемся!

- 9** **Внимание! Этот автомобиль достигает скорости до 20 км/ч. Потренируйтесь, пожалуйста, на пустом участке размером минимум 2,5x2,5 метра. В первый раз очень осторожно используйте рычаг управления газом.**

- 10** Постройте с помощью угловых упоров или пухлых гильз и т.п. гоночную трассу для радиоуправляемого автомобиля Carrera на большом, свободном участке. Основопологающей техникой управления при езде на радиоуправляемом автомобиле Carrera является: быстрая езда на прямых участках и торможение на поворотах.

- При замене первого аккумулятора на второй необходимо выдержать паузу продолжительностью минимум 10 минут. При последующей смене аккумулятора необходимо выдерживать паузу продолжительностью минимум 20 минут.
- Избегайте непрерывной работы двигателя.
- Если автомобиль самопроизвольно отключается через короткие промежутки времени несколько раз подряд, это значит, что аккумуляторная батарея разрядилась. Зарядите, пожалуйста, аккумуляторную батарею.
- После 30 минут простоя контроллер и автомобиль самопроизвольно отключаются. Для повторного включения установите выключатель ON/OFF на контроллере и автомобиле сначала в положение OFF, а затем снова в положение ON.
- Для отключения после поездки действуйте в обратном порядке!
- После поездки извлеките аккумуляторную батарею или отсоедините клеммы. После использования обязательно снова зарядите аккумулятор, чтобы избежать так называемого глубокого разряда аккумулятора.
- Для хранения всегда извлекайте аккумулятор из автомобиля.
- Очистите радиоуправляемый автомобиль Carrera после поездки.

Функции контроллера

- 11** **SERVO TRONIC**
 С помощью джойстиков Вы можете выполнять точные маневры управления и движения.
Джойстик влево: Движение вперед и назад с различной скоростью
Джойстик вправо: Поворот вправо и влево с различным углом поворота – для большей точности управления

- 12** Технология, рассчитанная на 2,4 ГГц, позволяет одновременно использовать до 16 автомобилей на гоночной трассе. Это возможно без согласования частоты между водителями.

- 13** Джойстики можно снимать. В качестве альтернативы автомобилем можно управлять с помощью рычажков. Джойстики можно хранить с тыльной стороны контроллера в предусмотренном для этих целей отделении.

- 14** Закрепите ленту с карабином на ушке контроллера и повесьте ее на шею.
Внимание! Опасность удушья!

Проблесковый маячок и звуковая сирена

- 15** Нажатием кнопки с правой стороны контроллера Вы активируете проблесковый маячок и сирену. При повторном нажатии Вы деактивируете сирену, проблесковый маячок остается активированным. При третьем нажатии кнопки Вы снова деактивируете проблесковый маячок и сирену.

Решения проблем

- Проблема**
 Автомобиль не едет.
- Причина:** Выключатель/выключатели на контроллере или/и автомобиле находится/находятся в положении «OFF».
- Решение:** Включите выключатель
- Причина:** Слабая аккумуляторная батарея или аккумуляторная батарея в модели отсутствует.
- Решение:** Вставьте заряженную аккумуляторную батарею.
- Причина:** Автомобиль наехал на препятствие и остановился.
- Решение:** Защита от перенапряжения отключила автомобиль. Установите выключатель ON/OFF на автомобиле сначала в положение OFF, а затем снова в положение ON, и разместите автомобиль на свободном участке.
- Причина:** Слабая аккумуляторная батарея/батарейка в контроллере или автомобиле.
- Решение:** Вставьте заряженную аккумуляторную батарею или батарейку.
- Причина:** Радиопередатчик самопроизвольно отключился через 30 минут.
- Решение:** Для повторного включения установите выключатель ON/OFF на контроллере и автомобиле сначала в положение OFF, а затем снова в положение ON.
- Причина:** Автомобиль очень нагрелся.
- Решение:** Выключите автомобиль и контроллер и дайте автомобилю остыть прибл. 30 минут.
- Проблема**
 Отсутствует контроль
- Причина:** Автомобиль непроизвольно начинает двигаться.
- Решение:** Включите сначала передающее устройство, а затем автомобиль.
- Причина:** Неисправна антенна контроллера.
- Решение:** Полностью выдвиньте антенну.

Самую актуальную версию настоящей инструкции по эксплуатации и информацию об имеющихся в наличии запчастях Вы найдете на carrera-rc.com в отделе сервиса.

Ошибки и изменения не исключены
 Цвета / окончательный дизайн – возможны изменения
 Возможны технические и обусловленные дизайном изменения
 Пиктограммы = фотографии символов

DISTRIBUTORS

AUSTRIA

Stadlbauer Marketing + Vertrieb GmbH
Rennbahn Allee 1
5412 Puch/Salzburg · Austria
Phone ++43 662 88921-0
Fax ++43 662 88921-510
Internet www.carrera-toys.com

Germany

Stadlbauer Marketing + Vertrieb GmbH
Rennbahn Allee 1
5412 Puch/Salzburg · Austria
Phone ++49 911 7099-0
Fax ++49 911 7099-119
Internet www.carrera-toys.com

USA/CANADA

Carrera of America Inc.
2 Corporate Drive
Cranbury, NJ 08512, USA
Phone ++1 609 409 8510
Fax ++1 609 409 8610
Email reception@carrera-toys.com

MEXICO

Carrera of America Inc.
2 Corporate Drive
Cranbury, NJ 08512, USA
Phone ++1 609 409 8510
Fax ++1 609 409 8610
Email reception@carrera-toys.com

BENELUX

Stadlbauer Marketing + Vertrieb GmbH
Landsheerlaan 33
6114 MP Susteren
The Netherlands
Phone ++31 46 449 3486
Fax ++31 46 449 5280
Email fredhahn@xs4all.nl

FRANCE

Stadlbauer Marketing + Vertrieb GmbH
21 B, Route Nationale
Domaine de L'Hancardrie
59320 Ennetieres - En-Weppes
France
Phone ++33 3 20 38 48 93
Fax ++33 3 20 38 48 93
Email carrera-toys@orange.fr

SPAIN/PORTUGAL

Stadlbauer Iberia, S.L.
08019 Barcelona
Spain
Phone ++34 93 303 63 35
Email contacto@carrera-toys.com

HUNGARY

Stadlbauer Kft.
Pecz Samu 2/A
HU-1118 Budapest
Phone ++361 260 3960
Fax ++361 260 4266
Email office@stadlbauer-toys.hu

POLAND

Stadlbauer Marketing + Vertrieb GmbH
Rennbahn Allee 1
5412 Puch/Salzburg · Austria
Phone ++48 22 645 14 20
Fax ++48 22 645 1421
Email office.polen@stadlbauer.at

CARRERA RC DISTRIBUTORS

AUSTRALIA

Zimble Pty Ltd.
169 Perry Street
Fairfield, Victoria 3078
Australia
Phone ++ 61 38481 1000
Fax ++ 61 39481 1799
Email sales@zimble.com.au
Internet www.zimble.com.au

BULGARIA

Ivantshev Ltd.
78a, Maria Luiza Blvd.
BG-1202 Sofia
Phone ++359 283 22020
Fax ++359 283 22020
Email kivantshev@del.bg

CHINA

Shanghai Wowgame Commercial Company Ltd.
Room 110, Tower 1, German Centre,
88 Keyuan Road, Zhangjiang Hi-Tech Park, Pudong, Shanghai, China
Phone ++ 86 21-53821692
++ 86 15577449439
Email eddychan@wowgame.com.cn
Internet www.wowgame.net.cn

CZECH REPUBLIC

ConQuest entertainment a.s.
Hloubetinska 11
CI-198 00 Praha 9 - Hloubetin
Phone ++420 284 000 175
Fax ++420 284 000 101
Email radim.kalo@conquest.cz
Internet www.autodrahycz

Norway/Denmark/Sweden

Scan-Tec AS
PO Box 1339 - Vestad
N-2406 Elverum
NORWAY
Phone ++47 62 42 55 50
Fax ++47 62 42 55 51
Email post@scan-tec.no
Internet www.scan-tec.no

ESTONIA

Anvol Ltd.
Madikse 7
EE-74114 Maardu
Phone ++372 63 88 100
Fax ++372 63 88 101
Email anvol@anvolee
Internet www.anvolee

FINLAND

ToyCenter Oy
Koivupuistontie 26
FI-01510 Vantaa
Phone ++358 9 870 2500
Fax ++358 9 870 2501
Email info@toycenter.fi
Internet www.toycenter.fi

GREECE

Dionic S.A.
95 Aristotelous Str.
Acharnes, 13671 Athens · Greece
Phone ++30 210 2419 555 or 513
Fax ++30 210 2444 389
Email consumer@dionic.gr
Internet www.dionicgroup.com

HONG KONG

Chun Lee (China) Industrial Limited
RM. 1801-5, 18/F.,
King Palace Plaza,
52A Sha Tsui Road, Tsuen Wan,
N.T. Hong Kong
Email eddychan@yu-lee.com
Mobile: ++ 852 9103 6679

INDIA

Karma Solutions
7, Swastik Society, 2A, Pace House
Vile Parle (W), Mumbai - 400056
Maharashtra · India
Phone ++91 22 26104497
++91 22 26104497
Mobile ++91 9920075400
Email karmasolutions7@gmail.com
Internet www.karma-toys.com

ITALY

Mac Due S.p.A.
Società Uninomineale
Via Raffaello Sanzio N. 19
IT-20852 Villasanta MB
Phone ++39 039 2058 1
Fax ++39 039 2058 203
Email info@macdue.eu

LEBANON

F. AOUD
Pobox1565 Jounieh Lebanon
Twin Towers Building Blk A
Sarba High Way
Jounieh · Lebanon
Phone ++961 3 840505
Fax ++961 9 635473
Email fawad@dm.net.lb

NEW ZEALAND

FW Cave Ltd.
5 Te Kea Place
PO Box 300-558, Albany
North Shore City 0752
Auckland · New Zealand
Phone ++64 9 415 7766
Fax ++64 9 415 7099
Email sales@fwcave.co.nz
Internet www.fwcave.co.nz

SERBIA/MONTENEGRO

Cool Play d.o.o.
Gospodar Jovanova 1
SRB-11000 Beograd
Phone ++38111 20 30 353
Fax ++38111 20 30 352
Email office@coolplay.rs
Internet www.coolplay.rs

SLOVAKIA

Dracik - Duvi s.r.o.
Brusnicova 7
SK - 83101 Bratislava
Phone ++38111 2 4594 4626
Fax ++421 2 4594 4628
Email dracik@tinaco.sk
Internet www.dracik.sk

SLOVENIA

Orbico d.o.o.
Verovskova 72
SI-1000 Ljubljana
Phone ++386 1 5886 800
Fax ++386 1 5886 900
Internet www.orbico.si

SOUTH AFRICA

Valid Trade
4 Northgate Place, Redhill, Durban,
4051, Kwazulu Natal
South Africa
Phone ++27 31 569 1706
Fax ++27 31 569 1708
Email valid6@validtrade.co.za

SWITZERLAND

Waldmeier AG
Neustrasse 50
CH-4623 Neuendorf
Phone ++41 62 387 98 18
Fax ++41 62 387 98 20
Email info@waldmeier.ch
Internet www.waldmeier.ch

UKRAINE

Group of Companies
"Paritet Service"
4 Ivana Lipse blvd
03680 Kiev, Ukraine
Phone ++38 044 499 37 07
Fax ++38 044 499 37 06
Internet www.ps.ua

UNITED KINGDOM

The Hobby Company Ltd.
Garforth Place, Knowlhill
Milton Keynes MK5 8PG
UK
Phone ++44 1908 209 480
Fax ++44 1908 235 900
Email enquiries@hobbyco.net
Internet www.hobbyco.net

UNITED ARAB EMIRATES

Toyworld Distributor
P.O. Box 289, Gibca Building
Al Wahda Street, Sharjah
United Arab Emirates
Phone ++971 6 533 7418
Fax ++971 6 533 6682
Email toyworld@faisalholding.net

