













# **Instalační příručka**

pro NAS servery řady AS6XXT

# 1. Obsah balení

Platí pro modely: AS-602T, AS-604T, AS-606T a AS-608T

Obsah balení	AS-602T	AS-604T	AS-606T	AS-608T
NAS				
Napájecí kabel				
	1	1	1	1
Adaptér				
	1	Ne	Ne	Ne
RJ45 Síťový kabel				
	2	2	2	2
Šroubky pro montáž 3.5" HDD				
	8	16	24	32
Šroubky pro montáž 2.5" HDD				
	8	16	24	32
Instalační CD a QIG				
	1	1	1	1
	1	1	1	1

## 2. Instalace hardwaru

Všechna data uložená na discích budou smazána a nelze je obnovit. Před inicializací systému proto doporučujeme důležitá data nejprve zálohovat.

### 2.1. Instalace pevných disků

- Stiskněte tlačítko na spodní části šuplíku.

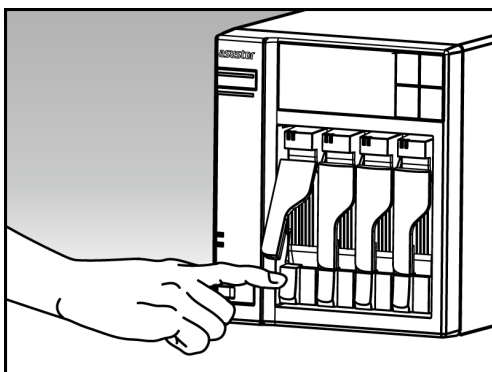

- Vytáhněte šuplík z NAS serveru

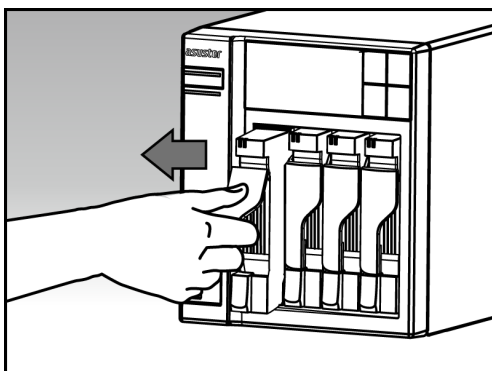

- Připevněte k šuplíku pevný disk.
  - **Instalace 3.5" pevného disku:** Vložte pevný disk a zajistěte jej čtveřicí šroubků.

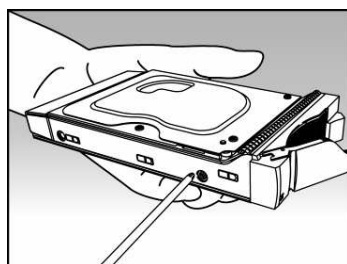

- **Instalace 2.5" pevného disku a SSD:** Vložte pevný disk doleva dozadu a zajistěte jej čtveřicí šroubků.

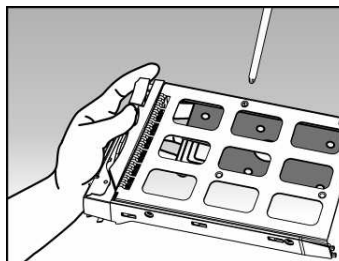
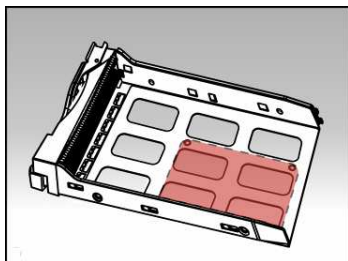

- Zasuňte šuplík s instalovaným pevným diskem do své pozice s uvolněnou západkou. Po zasunutí zajistěte západkou, měli byste slyšet cvaknutí.

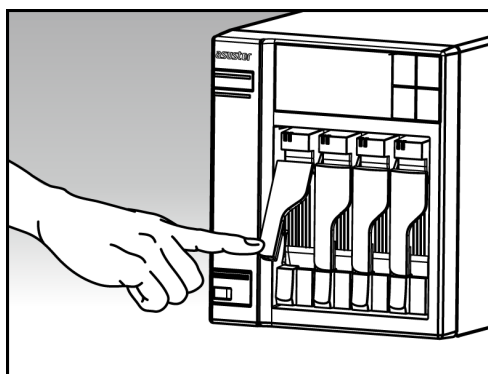
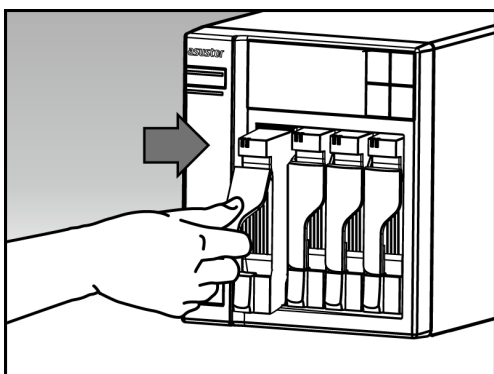

## 2.2. Napájení, připojení a první zapnutí

- Zapojte napájecí adapter do elektrické sítě a druhým koncem do vstupu zdroje NAS server.
- Připojte NAS server pomocí RJ-45 kabelu do místní sítě, třeba do switchu nebo routeru.

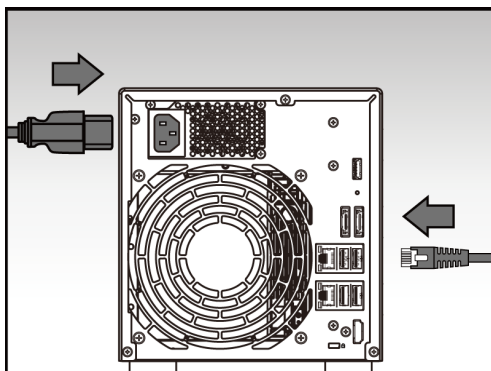

- Poté podržte po dobu 1 – 2 sekund tlačítko Power. Za chvíli se rozsvítí modrá LED dioda, což bude značit zapnutí NAS server. Dále se aktivuje zelená LED dioda indikující běh systému.

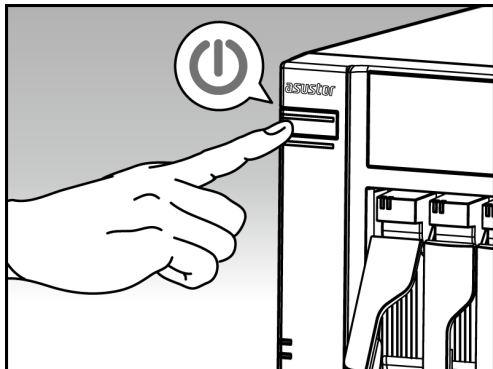

- NAS je připraven k provozu jakmile zelená LED dioda přestane blikat a začne trvale svítit. Ve stejnou chvíli uslyšíte systémové pípnutí. Instalace pevných disků a hardwarová konfigurace je tím dokončena.

## 3. Instalace softwaru

Pozn: Před instalací se ujistěte, že máte poslední verzi firmware ADM. Firmware je na CD nebo na [www.asustor.cz](http://www.asustor.cz)

### 3.1. Instalace z CD

#### 3.1.1. Windows uživatelé

- Vložte do mechaniky instalační CD. Průvodce by se měl automaticky spustit.



- Na Váš počítač bude instalován program ASUSTOR Control Center . Instalace proběhne automaticky. Po jejím dokončení začne utilita skenovat místní síť k nalezení NAS serveru. Ten proto musí být připojen do místní počítačové sítě.
- Vyberte ze seznamu nalezený NAS server, který chcete konfigurovat.

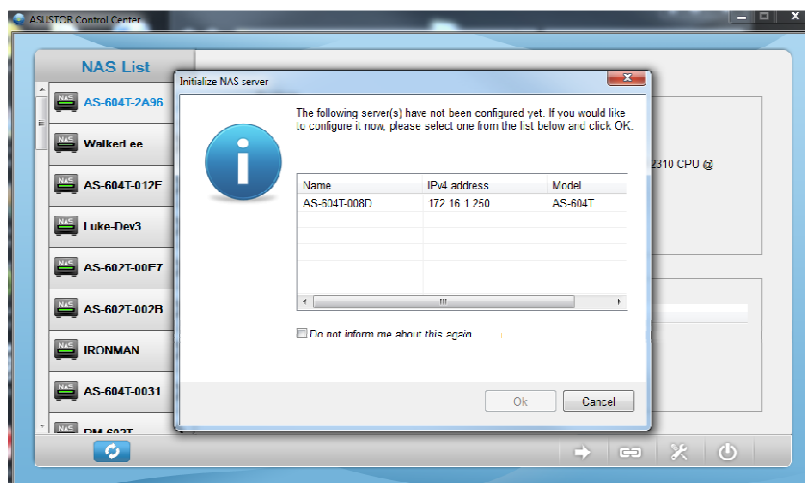

### 3.1.2. Mac uživatelé

- Vložte do mechaniky instalační CD a klikněte na Quick Install / Rychlá instalace.



- Instalace proběhne automaticky. Po jejím dokončení začne utilita skenovat místní síť k nalezení NAS serveru. Ten proto musí být připojen do místní počítačové sítě.
- Vyberte ze seznamu nalezený NAS server, který chcete konfigurovat.

### 3.2. Webová instalace

- Pokud znáte IP adresu serveru, zadejte tuto IP adresu serveru do adresní řádky webového prohlížeče (např.: <http://192.168.1.168:8000>).
- Postupujte průvodcem podle instrukcí.

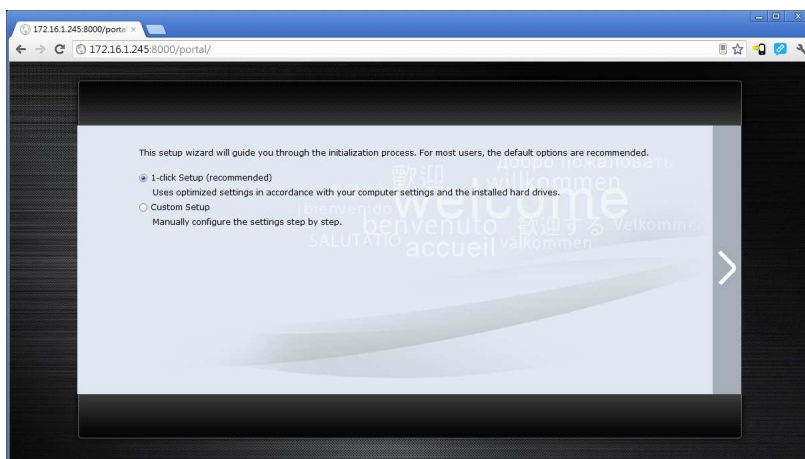

### 3.3. Instalace s použitím LCD displeje\*

\*Možno použít na modelech AS-604T/606T/608T.

- Pokud NAS nebyl inicializován, nabídne na displeji možnost provést právě nyní.
- Zmáčkněte tlačítko "e" k započetí inicializace.

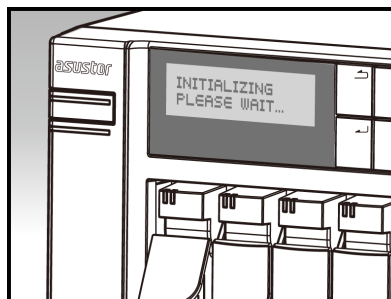
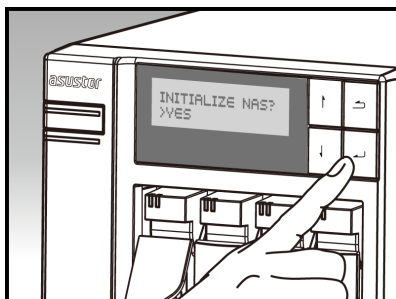

- Ukončení inicializace bude oznámeno na displeji. Uživatelské jméno i heslo je „admin“.

## 4. Přílohy

### 4.1. LED Indikátory

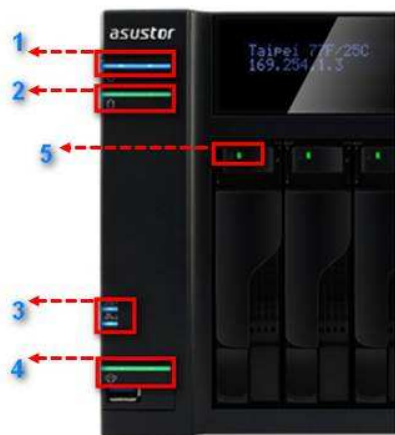

1. LED indikace napájení
2. LED indikace systému
3. LED indikace sítě
4. LED indikace USB portů
5. LED indikace jednotlivých pevných disků

LED indikace	Barva	Popis	Stav
Napájení	Modrá	Svíí	Zapnuto
		Bliká	Z režimu spánku
	Oranžová	Svíí	Režim spánku
		Blikne každých 10 sekund	LED Noční mód
Systémový status 	Zelená	Bliká	Zapíná se
		Svíí	Systém naběhl
Síť 	Modrá	Svíí	Síťový port je připojen
USB 	Zelená	Svíí	Externí zařízení připraveno k použití
		Bliká	Externí zařízení pracuje
Pevné disky	Zelená	Svíí	Pevný disk připraven
		Bliká	Pevný disk pracuje
	Červená	Svíí	Problém s pevným diskem



## 4.2. Zadní panel

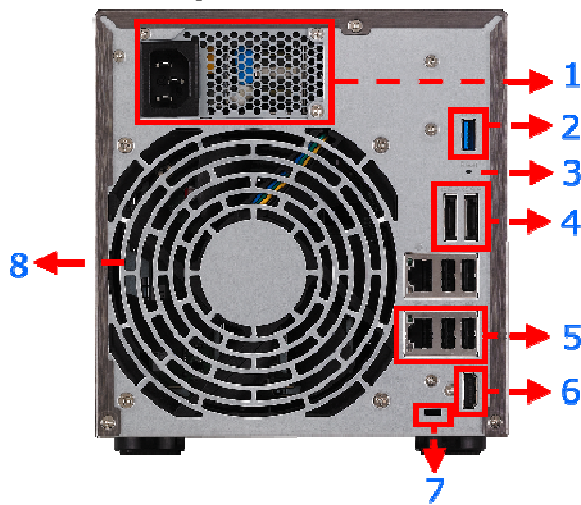

1. Napájecí zdroj
2. USB 3.0 port
3. Reset tlačítko
4. eSATA port
5. RJ45 a USB 2.0 port
6. HDMI port
7. Zámek K-lock
8. Ventilátor

## 4.3. Štítek



1. Název model
2. Údaje o napájení
3. Certifikace

## **5. Lokální technická podpora**

---

**Infolinka:** 800 118 629

Provozní doba po-čt 9:00 – 17:30, pá 9:00 – 16:00

### **Servisní středisko**

ConQuest entertainment a. s

Hlubětínská 11

198 00 Praha 9

+420 284 000 111

Provozní doba po-pá 9:00 – 17:00