

# R/C GranTurismo MC Stradale

EI-4668 használati útmutató



Életkor 5+

## A CSOMAG TARTALMA

- GranTurismo MC Stradale
- Távirányító
- Használati útmutató



### Figyelmeztetés

BELÉGZESI KOCKÁZAT - apró részek  
3 éves korig nem ajánlott

## BIZTONSÁGI ELŐÍRÁSOK:

- Ez a termék gyermekek számára ajánlott. Kérjük, figyelmesen olvassák el a használati útmutatót az első használat előtt, majd ismertessék azt gyermekeikkel is.
  - Ne emelje fel a mozgó autót.
  - Ügyeljen arra, hogy a kezét, a haját és a laza ruházatát tartsa távol a mozgó alkatrészekről, ha a játék be van kapcsolva.
  - Ha a játékot nem használja, vegye ki az elemet
  - Ne használja a játékot az utcán. Kerülje az emberekkel, állatokkal vagy a háztartási bútorokkal való érintkezést.
- Figyelmeztetés: Bármilyen változtatás és módosítás, amelyet kifejezetten nem hagyott jóvá a szerkezet biztonságáért felelős szerv, érvénytelenítheti a felhasználó használati jogát.



Az akkumulátorok, elemek, töltők, gomblemek nem tartoznak a háztartási hulladékok közé. Az elemek károsak az emberi egészségre és a környezetre. Kérjük, segítsen megővni környezetünket az egészségteljesen ható veszélyektől. Mondja el gyermekeinek, hogy az elemeket vigyék el a megfelelő gyűjtőhelyekre, így módon az elemek biztonságosan újrahasznosításra kerülnek.



Az elektromos és elektronikai berendezések hulladéka (WEEE)  
Ha a készülék üzemen kívül van, az elemeket vegye ki belőle, és tárolja külön. Az elektronikus eszközöket és alkatrészeket vigye el az elektromos hulladékok gyűjtőhelyére. Az egyéb alkatrészekháztartási hulladékkal együtt megsemmisíthetők.

### Figyelmeztetés:

- Ne töltsse fel az elemeket, amelyek nem erre a célra szolgálnak.
- Vegye ki az elemeket az újratöltés előtt.
- Ne keverje a különböző típusú elemeket, vagy az új elemeket a már felhasználtakkal.
- Javasoljuk, hogy csak azonos típusú elemeket használjanak.
- Figyeljen oda az elemek polarítására (+, -).
- A lemerült elemeket távolítsa el a játékból.
- A csatlakozók nem lehetnek zártak.
- Ne keverje össze a öreg és az új elemeket.
- Ne keverje össze az alkáli, klasszikus (szén - cink) vagy az újratölthető (nikkel - kadmium) elemeket.

### Ápolás és karbantartás:

- Ha a játék hosszabb ideig nem lesz használva, mindig vegye ki az elemet a játékból.
- Törölje át a játékot finoman egy tiszta ruhával.
- Ne tegye ki közvetlen hőhatásnak a játékot.
- Ne merítse a játékot a vízbe, az károsíthatná az elektromos rendszert.

### Megjegyzés :

- Az elemek behelyezésekor ajánlott a felnőtt felügyelete.
- Tartsa meg a kézikönyvet a a lehetséges jövőbeli felhasználásra .
- A játék működtetések a felhasználóknak ajánljuk a használati útmutató betartását.
- Az elektrosztatikus károsítás miatt a játék elkezdhet gyengén működni, ekkor újra kell indítani.

### Elemek - távirányító



Tápegység: ----  
Specifikációk: DC 3 V, 0,15 W  
Elemek: 2 x 1,5 V „AA”/LR6/AM3 (nem része a csomagnak)

### Elemek- autó:



Tápegység: ----  
Specifikációk: DC 4,5 V, 7 W  
Elemek: 3 x 1,5 V „AA”/LR6/AM3 (nem része a csomagnak)

**Silverlit**

® Distributor Silverlit: ConQuest entertainment a.s.,  
Hloubětínská 11, 198 00 Praha 9,  
<http://www.toy.cz>, e-mail: [info@toy.cz](mailto:info@toy.cz)



MASERATI

OFFICIAL LICENSED PRODUCT

Maserati logó, typográfia és a design a Maserati S.p. társaság tulajdona és a vonatkozó előírásoknak megfelelően van használva.

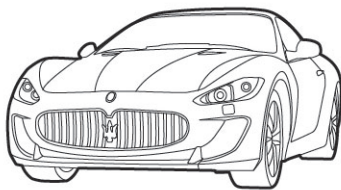

MASERATI GRANTURISMO MC STRADALE



TÁVIRÁNYÍTÓ

### FCC irányelv

Ez a készülék megfelel az FCC szabályok 15 részének. Üzemeltetése a két alábbi feltétel betartásától függ:

1) Az eszköz nem okozhat káros interferenciát.

2) A készüléknek el kell viselnie minden interferenciát, az olyan interferenciát is beleértve, amely nemkívánatos működést okozhat.

A készülék teszteken ment át, melyek során megállapították, hogy megfelel a B osztályú digitális eszközök határértékeire vonatkozó előírásoknak, az FCC szabályok 15 részének. Ezek a határértékek úgy kerültek meghatározásra, hogy megfelelő védelmet nyújtsanak az elektromos hálózat káros interferenciái ellen otthoni környezetben. Mivel ez a berendezés rádióhullámokat generál, használ és sugározhat, ha nem a használati útmutatónak megfelelően használják, akkor káros interferenciát okozhat más rádiókommunikációban. Mindezek ellenére nem garantálható, hogy egy adott hálózatban nem okozhat így is interferenciát. Ha ez a berendezés, be- és kikapcsolásakor észrevehető káros interferenciát okoz a rádió vagy televízióadásban, ebben az esetben javasoljuk a felhasználónak, hogy próbálja meg elhárítani az interferenciát az alábbi módokon:

- Helyezze át vagy forgassa el a vevő antennát.

- Növelje a a berendezés és a vevő közti távolságot.

- Csatlakoztassa a készüléket egy másik, a vevőkészülék áramkörétől eltérő áramkörü csatlakozó aljzatba.

- Forduljon a forgalmazóhoz vagy keressen fel egy rádió / televízióra szakosodott szakembert.

### Alkatrészek leírása

#### Távírányító

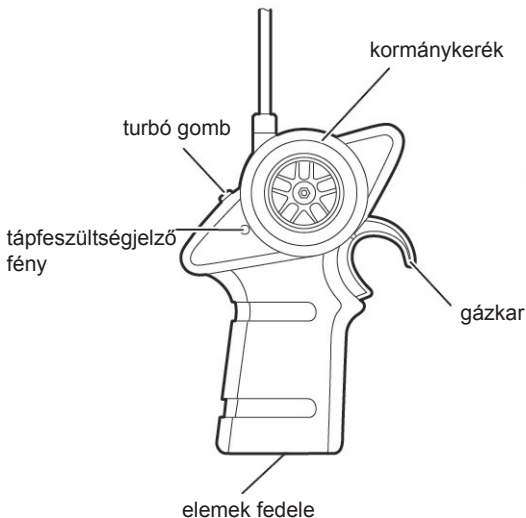

#### Autó

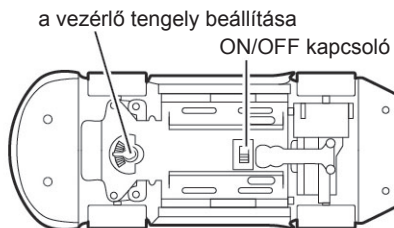
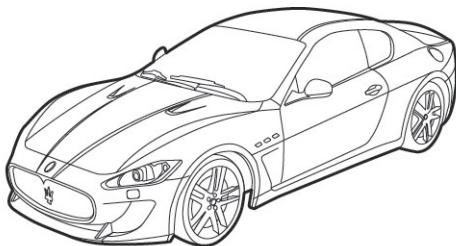

## Az elemek behelyezése

- az autó 3 x 1,5 V „AA”/LR6/AM3 elemmel működik.
- az távirányító 2 x 1,5 V „AA”/LR6/AM3 elemmel működik

## Távírányító

- 1 Csavarja ki a csavart a távirányító alján, majd vegye le az elemtartó fedelét.
- 2 Helyezze be a 2 db AA elemet, ügyelve a polaritásra (+/-), ahogy az elemtartó belsejében látható. (2. ábra)
3. Tegye vissza a fedelet és csavarozza vissza.

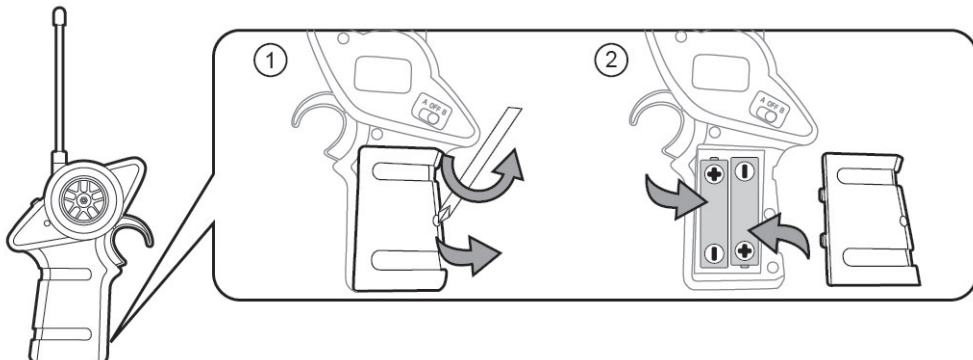

## Autó:

Ellenőrizze, hogy a kapcsoló "OFF" állásban van-e.

1. Fogja meg az autót szorosan az ujjával és finoman távolítsa el az alvázzól. (1. ábra)
2. Vegye ki az elemtartókat. (2. ábra)
3. Helyezze be a 3 db AA elemet, ügyelve a polaritásra (+/-), ahogy az elemtartó belsejében látható (3. ábra)
4. Tegye vissza az elemtartókat és pattintsa az autót az alvárra (4. ábra).

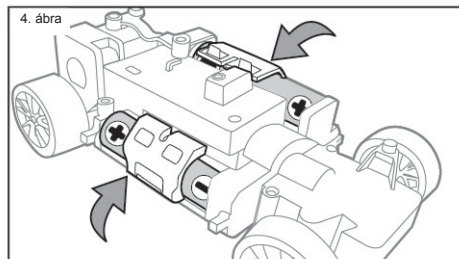
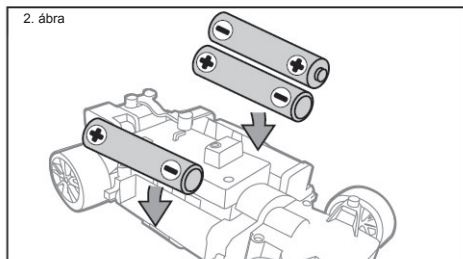
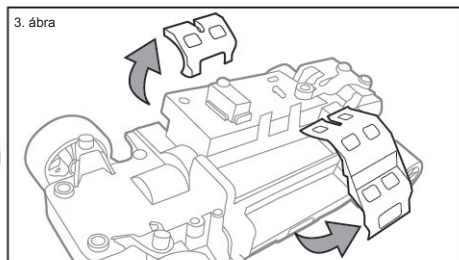
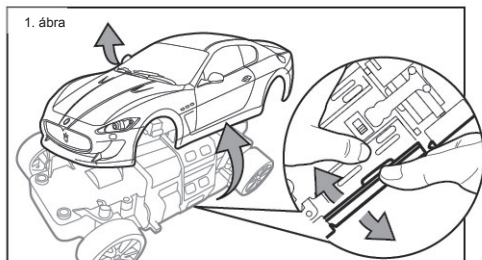

**Megjegyzés:** Az autó energiatakarékos üzemmódba kapcsol, ha tíz percre nincs használva. Az újraindítás lehetséges miután kikapcsoltuk és újra bekapcsoltuk az autót.

## Az autó vezetése

1. Állítsa be a távirányítón és az autón ugyanazt a frekvenciát (5. ábra)
2. Kapcsolja be az autót a kapcsoló "ON"-ra kapcsolásával, amely az alvázon található.
3. A távirányítót tartsa a bal kezében, mintha fegyvert fogna.
4. Abban az esetben, ha az autó akaratlanul jobbra megy, kalibrálja a menetelét az alvázon található karral. (6. ábra).
5. Amikor megnyomja a gázkart, az autó előre megy és amikor előre tolja, az autó elkezd tolatni. (7. ábra).
6. Fordítsa a forgó kereket az óramutató járásával megegyező irányba és az autó jobbra fordul, fordítsa az ellenkező irányba, és az autó balra fordul. (8. ábra)
7. A turbó gomb megnyomására a kocsi előremenet közben felgyorsul. (9. ábra)

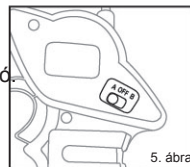

5. ábra

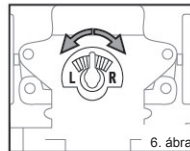

6. ábra

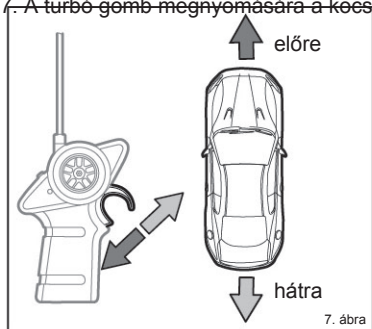

7. ábra

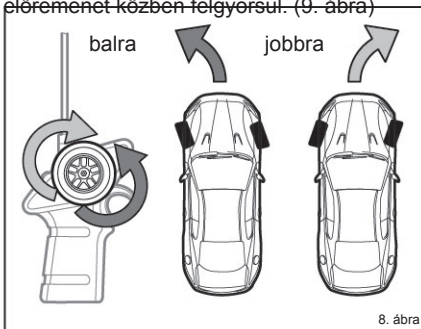

8. ábra

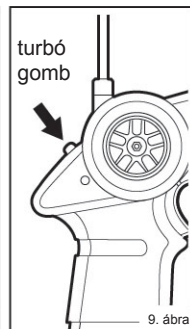

9. ábra

## Kezelési tippek

1. A forgási sebesség és a fordulási sugár változó lehet az autó sebességétől.
2. A legstabilabb kapcsolatot az autóval úgy tudja elérni, hogy a távirányítót felfelé tartja, nem az autó felé, se nem lefelé.
3. Kizárólag vízszintes, szilárd, száraz, sima és csúszásmentes felületen használja az autót. Hosszú szálú szőnyegek, piszok vagy szőr befolyásolhatják az autó működését.
4. Ne működtesse az autót homokban, hóban, jégen vagy vízben. Ha az autó nedves lesz, törölje le száraz ruhával és hagyja megszáradni.
5. Beton falak gyengítik a jelet a távirányító és az autó között.

## Hibaerhárítás

Tünetek	Příčina	Megoldás
Autó nem reagál, vagy rosszul reagál	<ul style="list-style-type: none"> <li>- Magas frekvenciák forrásai közelében tartózkodik, amelyek zavarják az adást. (mint például a magas feszültségű vezetékek és egyes épületek).</li> <li>- Rosszul állított a be a frekvenciát.</li> <li>- A távirányítóban lévő elemek lemerültek.</li> </ul>	<ul style="list-style-type: none"> <li>- Kerülje az olyan helyeket, ahol van egy hasonló interferencia vagy keressen olyat, ahol interferencia nem fordul elő.</li> <li>- Állítsa be a megfelelő frekvenciát.</li> <li>- Cserélje ki az elemeket a távirányítóból.</li> </ul>
Irányíthatatlan az autó	<ul style="list-style-type: none"> <li>- A közelben be van kapcsolva egy másik távirányító, amely ugyanazon a frekvencián működik.</li> <li>- Az autó kikerült a távirányító hatótávolságából.</li> </ul>	<ul style="list-style-type: none"> <li>- A távirányítón változtassa meg a frekvenciát</li> <li>- Keresse meg a helyet, ahová nem ér el a másik távirányító jele.</li> <li>- Ellenőrizze, hogy az antenna teljesen ki van húzva. A hatótávolság a nyílt terepen akár 5 méter.</li> </ul>
Az autó lassan, vagy egyáltalán nem megy	<ul style="list-style-type: none"> <li>- Elfelejtette bekapcsolni az autót.</li> <li>- Az elemek nincsenek megfelelően beillesztve.</li> <li>- Az elemek lemerültek.</li> <li>- A kerekekben elakadt haj, szőnyeg szőr vagy szemét.</li> </ul>	<ul style="list-style-type: none"> <li>- Kapcsolja be az autót.</li> <li>- Ellenőrizze az elemek polaritását.</li> <li>- Cserélje ki az elemeket újra.</li> <li>- Óvatosan távolítsa el a szennyeződéseket.</li> </ul>